

# VESTEL

**DE** Geschirrspüler / Benutzerhandbuch

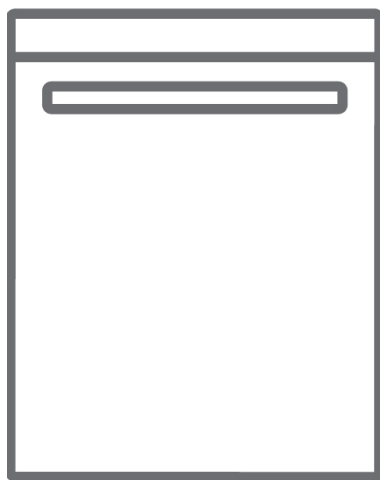





**DWI 9401**

**Vielen Dank, dass Sie sich für dieses Produkt entschieden haben.**

Dieses Benutzerhandbuch enthält wichtige Sicherheitsinformationen und Anweisungen für die Bedienung und Wartung Ihres Geräts.

Bitte nehmen Sie sich die Zeit, dieses Benutzerhandbuch zu lesen, bevor Sie Ihr Gerät verwenden, und bewahren Sie dieses Handbuch für späteres Nachlesen auf.

Symbol	Typ	Bedeutung
	<b>ACHTUNG</b>	Schwere Verletzung oder Lebensgefahr
	<b>ELEKTROSHOCKGEFAHR</b>	Risiko gefährlicher Spannung
	<b>FEUER</b>	Warnung: Brandgefahr / Entflammbare Materialien
	<b>VORSICHT</b>	Gefahr von Personen- oder Sachschäden
	<b>WICHTIG</b>	Korrekte Bedienung des Systems

# INHALT

<b>1 SICHERHEITSHINWEISE .....</b>	<b>4</b>
1.1 Allgemeine Sicherheitshinweise.....	4
1.2 Einbauhinweise.....	5
1.3 Während der Verwendung.....	7
<b>2 INSTALLATION .....</b>	<b>9</b>
2.1 Aufstellung des Geräts.....	9
2.2 Wasseranschluss .....	9
2.3 Wasserzufuhrschlauch .....	9
2.4 Ablaufschlauch (Modellabhängig) .....	10
2.5 Stromanschluss.....	10
<b>3 TECHNISCHE ANGABEN .....</b>	<b>11</b>
3.1 Allgemeines Aussehen .....	11
3.2 Technische Angaben .....	11
<b>4 VOR DER VERWENDUNG DES GERÄTS.....</b>	<b>13</b>
4.1 Vorbereitung Ihrer Spülmaschine auf die erste Benutzung.....	13
4.2 Spülmaschinensalz-Einsatz (FALLS VERFÜGBAR) .....	13
4.3 Füllen Sie das Salz ein (FALLS ANWENDBAR) .....	13
4.4 Teststreifen .....	14
4.5 Wasserhärte-Tabelle .....	14
4.6 Wasserenthärter-System.....	14
4.7 Einstellung .....	14
4.8 Spülmittelverwendung.....	15
4.9 Spülmittel einfüllen .....	15
4.10 Die Nutzung kombinierter Spülmittel .....	15
4.11 Klarspüler-Nutzung .....	15
4.12 Klarspüler befüllen und einstellen.....	16
<b>5 BEFÜLLEN IHRES GESCHIRRSPÜLERS .....</b>	<b>17</b>
5.1 Empfehlungen .....	17
5.2 Alternative Korbbelegungen .....	20
<b>6 PROGRAMMTABELLE.....</b>	<b>21</b>
<b>7 DAS BEDIENFELD .....</b>	<b>23</b>
<b>8 REINIGUNG UND WARTUNG .....</b>	<b>27</b>
8.1 Filter .....	27
8.2 Sprüharme .....	27
8.3 Abwasserpumpe .....	28
<b>9 FEHLERBEHEBUNG .....</b>	<b>29</b>

# 1 SICHERHEITSHINWEISE

## 1.1 Allgemeine Sicherheitshinweise

- Lesen Sie diese Anleitung sorgfältig durch, bevor Sie Ihr Gerät benutzen, und bewahren Sie dieses Handbuch zum späteren Nachschlagen auf.

 Bitte überprüfen Sie vor der Installation die Verpackung Ihres Geräts und nach dem Entfernen der Verpackung die Außenfläche des Geräts. Nehmen Sie das Gerät nicht in Betrieb, wenn es beschädigt erscheint oder wenn die Verpackung geöffnet wurde.

- Das Verpackungsmaterial schützt Ihr Gerät vor Schäden beim Transport. Das Verpackungsmaterial ist umweltfreundlich und kann recycelt werden. Die Verwendung von Recyclingmaterial senkt den Rohstoffverbrauch und verringert die Müllproduktion.

 Dieses Gerät kann sowohl von Kindern ab 8 Jahren als auch von durch Personen mit eingeschränkten physischen und geistigen Fähigkeiten sowie mit Mangel an Erfahrung und Kenntnis verwendet werden, vorausgesetzt sie werden bei der Verwendung beaufsichtigt oder wurden bezüglich der möglichen Gefahren unterwiesen. Kinder dürfen nicht mit dem Gerät spielen.

 Dieses Gerät ist für die Verwendung im Haushalt oder ähnlichen Zwecken vorgesehen, wie:

- Mitarbeiterküchen in Geschäften, Büros oder anderen Arbeitsumgebungen;
- Bauernhöfe;
- Für Kunden in Hotels, Motels oder anderen Wohnumgebungen;
- Pensionen u. ä.

 Entfernen Sie die Verpackung und bewahren Sie diese außerhalb der Reichweite von Kindern auf.

 Halten Sie Kinder von Spülmitteln und Klarspülern fern.

 Nach dem Spülvorgang können einige Rückstände in der Maschine zurückbleiben. Halten Sie Kinder von dem Gerät fern, wenn die Tür geöffnet ist.

 Manche Spülmittel sind stark alkalisch. Es kann sehr gefährlich sein, wenn es verschluckt wird. Vermeiden Sie Haut- und Augenkontakt und halten Sie Kinder von dem Geschirrspüler fern, wenn die Tür geöffnet ist. Vergewissern Sie sich, dass der Spülmittelbehälter nach dem Ende des Spülgangs leer ist.

## **1.2 Einbauhinweise**

- Wählen Sie zur Installation Ihres Geräts eine geeignete und sichere Fläche aus.
- Vermeiden Sie es, Ihren Geschirrspüler in der Nähe einer Wärmequelle (z. B. eines Herdes, Heizungskessels oder Heizkörpers) aufzustellen. Extrem kalte Umgebungstemperaturen können die Leistung Ihres Geschirrspülers ebenfalls negativ beeinflussen.
- Wenn Ihr Geschirrspüler über Lüftungsöffnungen im Sockel verfügt, dürfen Sie diese Öffnungen nicht mit einem Teppich blockieren.
- Für die Reparatur dieses Geräts dürfen nur Originalersatzteile verwendet werden.



  Trennen Sie das Gerät vor der Installation vom Stromnetz.

 Ihr Geschirrspüler darf nur von einem zugelassenen Servicetechniker aufgestellt werden. Wenn Ihr Gerät von einer

nicht autorisierten Person installiert wird, kann die Garantie erlöschen.

 Prüfen Sie, ob das elektrische Sicherungssystem im Haus den Sicherheitsvorschriften entsprechend installiert wurde.

 Alle elektrischen Anschlüsse müssen den Werten auf dem Typenschild entsprechen.

  Sorgen Sie dafür, dass das Gerät nicht auf dem Stromversorgungskabel steht.



 Verwenden Sie niemals ein Verlängerungskabel und keine Mehrfachsteckdose.

 Der Stecker muss nach der Installation erreichbar sein.

- Lassen Sie Ihre Maschine nach der Installation erst einmal im leeren Zustand laufen.

  Die Maschine darf während der Aufstellung nicht eingesteckt sein.

 Verwenden Sie stets den mit Ihrer Maschine mitgelieferten abgeschirmten Stecker.

  Ein beschädigtes Netzkabel muss vom Hersteller, einem Kundendienst oder ähnlich qualifiziertem Fachpersonal ausgetauscht werden.

- Schließen Sie den Schlauch unmittelbar am Wasserzuflussschlauch an. Der Druck, den der Wasserhahn liefert, sollte mindestens 0,03 MPa betragen und höchstens 1 MPa erreichen. Sollte der Druck 1 MPa überschreiten, muss zwischen den Anschlüssen ein Druckbegrenzungsventil angebracht werden.

## 1.3 Während der Verwendung

- Dieses Gerät ist nur für die Verwendung im Hausgebrauch – verwenden Sie es nicht zu anderen Zwecken. Jeglicher kommerzielle Gebrauch lässt die Garantie erlöschen.

 Steigen Sie auf die offene Maschinentür, setzen Sie sich nicht darauf und platzieren Sie darauf keine Lasten.

 Benutzen Sie ausschließlich Geschirrspülmittel und Klarspüler, die für Geschirrspülmaschinen produziert wurden. Unser Unternehmen übernimmt keine Verantwortung für Schäden, die durch unsachgemäßen Gebrauch entstehen können.

 Trinken Sie kein Wasser aus der Maschine.

 Wegen der Explosionsgefahr dürfen Sie keine chemisch lösenden Mittel in das Spülenteil der Maschine geben.



- Überprüfen Sie, ob Kunststoffartikel hitzebeständig sind, bevor Sie sie in der Maschine spülen.

 Befüllen Sie Maschine nur mit spülmaschinengeeignetem Geschirr, und achten Sie darauf, die Körbe nicht zu überladen.

 Öffnen Sie die Tür der Maschine nicht, wenn sie läuft, da ansonsten heißes Wasser austreten könnte. Sicherheitsvorrichtungen sorgen dafür, dass die Maschine den Spülvorgang unterbricht, wenn die Tür geöffnet wird.



 Die Tür der Maschine sollte nicht offen gelassen werden. Dies könnte zu Unfällen führen.

 Platzieren Sie Messer und andere scharfe Gegenstände mit der scharfen Seite nach unten in den Besteckkorb.

  Bei Modellen, die mit einer automatischen Türöffnung ausgestattet sind, öffnet sich die Tür am Ende eines Programms, wenn die EnergySave-Option aktiviert ist. Um Schäden an

Ihrer Geschirrspülmaschine zu vermeiden, versuchen Sie nicht, die Tür innerhalb einer Minute nach dem Öffnen zu schließen. Lassen Sie die Tür nach dem Ende eines Programms für eine Dauer von 30 Minuten geöffnet, um eine effektive Trocknung zu gewährleisten. Stellen Sie sich nicht vor die Tür, nachdem das Türöffnungssignal ertönt.



 Sollte eine Fehlfunktion auftreten, darf die Reparatur nur von einem autorisierten Serviceunternehmen durchgeführt werden, da ansonsten die Garantie erlischt.

  Vor dem Beginn von Reparaturarbeiten sollte die Maschine vom Stromnetz getrennt werden. Ziehen Sie nicht am Kabel, um das Gerät auszustecken. Drehen Sie den Wasserhahn zu.

 Wenn die Maschine mit einer niedrigen Spannung betrieben wird, sinkt ihre Leistung.

 Aus Sicherheitsgründen sollten Sie den Stecker ziehen, sobald ein Programm abgeschlossen ist.

 Um einen Stromschlag zu vermeiden, dürfen Sie das Gerät nicht mit nassen Händen ausstecken.

  Wenn Sie das Gerät vom Stromnetz trennen möchten, ziehen Sie am Stecker, aber niemals am Kabel.

## 2 INSTALLATION

### 2.1 Aufstellung des Geräts

Wenn Sie das Gerät aufstellen, sollten Sie es an einem Ort positionieren, an dem Sie das Geschirr leicht ein- und ausräumen können. Stellen Sie das Gerät nicht an einem Ort auf, an dem die Umgebungstemperatur unter 0 °C fällt.

Lesen Sie alle Warnhinweise auf der Verpackung, bevor Sie diese entfernen und das Gerät aufstellen.

Stellen Sie die Maschine in der Nähe eines Wasserhahns und eines Abwasseranschlusses auf. Beachten Sie dabei, dass die Anschlüsse nicht mehr geändert werden können, sobald das Gerät aufgestellt wurde.

Halten Sie die Maschine nicht an der Tür oder dem Bedienfeld.

Sorgen Sie für einen ausreichenden Abstand um das Gerät, damit Sie sich beim Reinigen problemlos bewegen können.

 Vergewissern Sie sich, dass die Schläuche für den Wasserzulauf und Wasserablauf nicht zusammengedrückt oder eingeklemmt werden und dass die Maschine bei der Positionierung nicht auf dem Stromkabel steht. Stellen Sie die Füße so ein, dass die Maschine waagrecht und ausbalanciert ist. Das Gerät sollte auf einem flachen Untergrund aufgestellt werden, andernfalls ist es instabil und die Tür des Geräts schließt nicht richtig.

 Bitte montieren Sie die Dekorplatte, so wie es auf dem Montageblatt angegeben ist. Sonst lässt sich die Tür möglicherweise nicht richtig öffnen und es könnte Dampf austreten.

### 2.2 Wasseranschluss

Wir empfehlen, einen Filter in den Wasserzufluss einzubauen, damit ihr Gerät nicht durch Verunreinigungen (Sand, Rost usw.) aus den Rohrleitungen im Gebäude beschädigt wird. Dies verhindert auch das Vergilben und die Bildung von Ablagerungen nach dem Spülvorgang.

Beachten Sie die Aufschrift auf dem Schlauch der Wasserzufuhr!

Bei Modellen, die mit 25° gekennzeichnet sind, darf die Wassertemperatur maximal 25 °C (kaltes Wasser) betragen.

Bei allen anderen Modellen:

Kaltes Wasser ist vorzuziehen; heißes Wasser darf max. 60 °C haben.

### 2.3 Wasserzuflussschlauch



 **ACHTUNG:** Verwenden Sie den neuen Wasserzuflussschlauch, der im Lieferumfang Ihrer Maschine enthalten ist, und nicht den Schlauch einer alten Maschine.

 **ACHTUNG:** Spülen Sie den neuen Schlauch mit Wasser, bevor Sie ihn anschließen.

 **ACHTUNG:** Schließen Sie den Schlauch unmittelbar am Wasserzuflussschlauch an. Der Druck, den der Wasserhahn liefert, sollte mindestens 0,03 MPa betragen und höchstens 1 MPa erreichen. Sollte der Druck 1 MPa überschreiten, muss zwischen den Anschlüssen ein Druckbegrenzungsventil angebracht werden.

 **ACHTUNG:** Nachdem die Anschlüsse durchgeführt wurden, drehen Sie den Wasserhahn vollständig auf und prüfen Sie alles auf Wasserlecks. Drehen Sie den Hahn für den Wasserzulauf nach dem Abschluss eines Spülvorgangs immer zu.

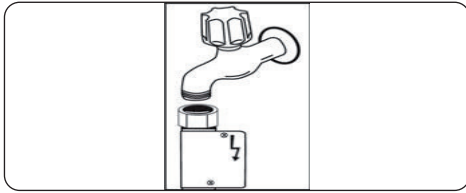

⚡ Bei einigen Modellen ist eine Aquastop-Einrichtung verfügbar. Diese darf weder beschädigt noch geknickt noch verdreht werden.

#### 2.4 Ablaufschlauch (Modellabhängig)

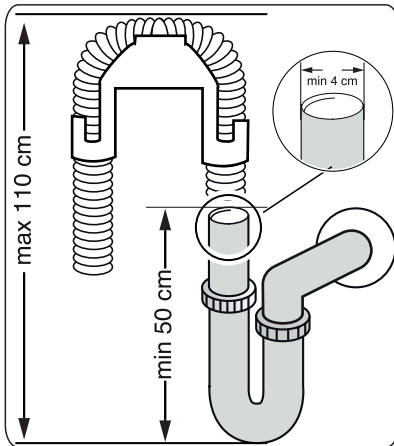

Schließen Sie den Abwasserschlauch entweder unmittelbar an Abwasserwandöffnung oder den Siphon des Waschbeckens an. Dieser Anschluss sollte sich mindestens in einer Höhe von 50 cm und höchstens in einer Höhe von 110 cm über dem Boden befinden, auf dem der Geschirrspüler steht.



**WICHTIG:** Ihr Geschirrspüler verfügt nicht über eine Anti-Siphon-Funktion. Damit Ihr Geschirrspüler ordnungsgemäß funktioniert, müssen Sie die oben



**WICHTIG:** Wenn Sie einen Abflussschlauch mit einer Länge von mehr als 4 m verwenden, kann der Spülvorgang nicht ordnungsgemäß durchgeführt werden.

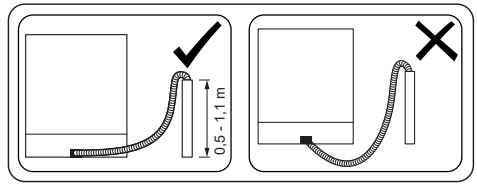

#### 2.5 Stromanschluss



**WARNUNG:** Ihre Maschine ist für eine Spannung von 220-240 V ausgelegt. Wenn die Netzspannung, die an Ihrer Maschine anliegt, 110 V beträgt, schließen Sie einen Transformator mit 110/220 V und 3.000 W zwischen den elektrischen Anschluss.



Schließen Sie das Gerät entsprechend den Angaben in der Tabelle „Technische Daten“ an eine geerdete Steckdose an, die durch eine Sicherung geschützt ist.



Der geerdete Stecker der Maschine muss mit einer geerdeten Steckdose mit der geeigneten Spannung und Stromstärke verbunden werden.



Wenn keine Erdungseinrichtung vorhanden ist, sollte ein autorisierter Elektriker eine Erdungseinrichtung installieren. Wenn die Maschine ohne geerdeten Stromanschluss verwendet wird, übernehmen wir keinerlei Haftung – z. B für einen Nutzungsausfall.



Der Stecker dieses Geräts ist möglicherweise je nach Zielland mit einer 13-A-Sicherung ausgestattet. (Beispiel: Großbritannien, Saudi-Arabien)

### 3 TECHNISCHE ANGABEN

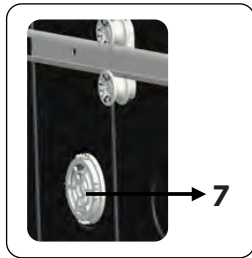
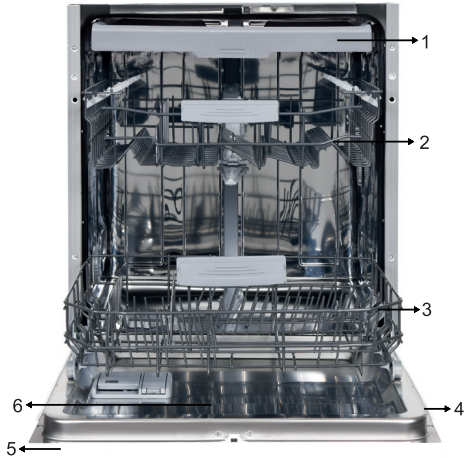

#### 3.1.3 Allgemeines Aussehen

1. Dritter Korb
2. Oberer Korb
3. Unterer Korb
4. Typenschild
5. Steuertafel
6. Spülmittel und Klarspüler Spender
7. **Turbotrockeneinheit:** Dieses System verbessert die Trockenleistung für Ihr Geschirr.

#### 3.2 Technische Angaben

<b>Kapazität</b>	14 Gedecke
<b>Maße</b>	
<b>Höhe</b>	820-870 (mm)
<b>Breite</b>	598 (mm)
<b>Tiefe</b>	570 (mm)
<b>Reingewicht</b>	40,6 kg
<b>Betriebsspannung / Frequenz</b>	220-240 V 50 Hz
<b>Gesamtstrom</b>	10 (A)
<b>Gesamtleistung</b>	1.900 (W)
<b>Wasseranschlussdruck</b>	Max.: 1 (Mpa) Min.: 0,03 (Mpa)

## RECYCLING

- Ein Teil der Bauteile der Maschine und Verpackung bestehen aus recycelbaren Materialien.
- Kunststoffe sind mit den internationalen Abkürzungen gekennzeichnet: (>PE<, >PP< usw.)
- Die Bestandteile aus Karton bestehen aus recyceltem Papier. Sie können zum Recycling in den Altpapiercontainer gegeben werden.
- Das Material, das nicht im Hausmüll entsorgt werden darf, muss auf den Recyclinghöfen abgegeben werden.
- Informationen über die Entsorgung der verschiedenen Materialien erhalten Sie bei den entsprechenden Recyclingzentren.

## VERPACKUNGEN UND DIE UMWELT

- Das Verpackungsmaterial schützt Ihre Maschine vor Schäden, die beim Transport entstehen könnten. Das Verpackungsmaterial ist umweltfreundlich und kann recycelt werden. Die Verwendung von Recyclingmaterial senkt den Rohstoffverbrauch und verringert somit die Müllproduktion.

## CE-Konformitätserklärung

Wir erklären hiermit, dass unsere Produkte den anwendbaren europäischen Richtlinien, Entscheidungen und Regularien, die in den aufgeführten Normen genannt werden, entsprechen.

## Entsorgung ihrer alten Maschine

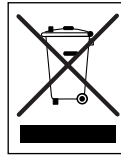

Das Symbol der durchgestrichenen Abfalltonne auf Rädern auf dem Produkt oder seiner Verpackung bedeutet, dass das Gerät nicht im Hausmüll entsorgt werden darf, sondern eine separate Entsorgung erfordert. Sie können das Altgerät kostenfrei bei einer geeigneten

kommunalen Sammelstelle für Elektro- und Elektronikaltgeräte, z.B. einem Wertstoffhof, abgeben. Die Adressen erhalten Sie von Ihrer Stadt- bzw. Kommunalverwaltung. Alternativ können Sie kleine Elektroaltgeräte mit einer Kantenlänge bis zu 25 cm bei Händlern mit einer Verkaufsfläche für Elektro- und Elektronikgeräte von mind. 400 m<sup>2</sup> oder Lebensmittelhändlern mit einer Gesamtverkaufsfläche von mind. 800 m<sup>2</sup>, die zumindest mehrmals im Jahr Elektro- und Elektronikgeräte anbieten, unentgeltlich zurückgeben. Größere Altgeräte können beim Neukauf eines Geräts der gleichen Geräteart, das im Wesentlichen die gleichen Funktionen wie das neue Gerät erfüllt, bei einem entsprechenden Händler kostenfrei zurückgegeben werden. Bezüglich der Modalitäten der Rückgabe eines Altgeräts im Fall der Auslieferung des neuen Geräts, wenden Sie sich bitte an Ihren Händler.

Bitte Entnehmen Sie – sofern möglich – vor der Entsorgung des Produkts sämtliche Batterien und Akkus sowie alle Lampen, die zerstörungsfrei entnommen werden können.

Wir weisen darauf hin, dass Sie für die Löschung personenbezogener Daten auf dem zu entsorgenden Gerät selbst verantwortlich sind.

## 4 VOR DER VERWENDUNG DES GERÄTS

### 4.1 Vorbereitung Ihrer Spülmaschine auf die erste Benutzung

- Prüfen Sie, ob die Angaben Ihrer Strom- und Wasserversorgung mit den Werten, die in den Anschlussanweisungen für die Maschine angegeben sind, übereinstimmen.
- Entfernen Sie sämtliches Verpackungsmaterial aus der Maschine.
- Stellen Sie die Stufe des Wasserenthärters ein.
- Befüllen Sie den Klarspülerbehälter.

### 4.2 Spülmaschinensalz-Einsatz (FALLS VERFÜGBAR)

Für ein perfektes Spülergebnis benötigt die Geschirrspülmaschine weiches, d. h. gering kalkhaltiges, Wasser. Sonst können weiße Kalkrückstände auf dem Geschirr und der Innenausstattung zurückbleiben. Die beeinträchtigt die Spül-, Trocknungs- und Glanzleistung Ihrer Maschine. Wenn das Wasser durch das Enthärterssystem fließt, werden die Ionen, die für die Härte verantwortlich sind, aus dem Wasser entfernt und das Wasser erreicht die Härte, die für ein perfektes Spülergebnis erforderlich ist. Je nach Härtegrad des zugeführten Wassers, sammeln sich die Ionen, die das Wasser hart machen, innen im Enthärterssystem an. Daher muss das Enthärtungssystem aufgefrischt werden, damit es während des nächsten Spülvorgangs mit derselben Leistung funktioniert. Aus diesem Grund verwendet man Geschirrspülersalz. Die Spülmaschine kann nur mit speziellem Spülmaschinensalz zum Wasserenthärten betrieben werden. Verwenden Sie keine leicht löslichen Salze in kleinster Körnung oder in Pulverform. Wenn Sie eine andere Art von Salz verwenden, kann Ihr Gerät beschädigt werden.

### 4.3 Füllen Sie das Salz ein (FALLS ANWENDBAR)

Um Enthärter Salz hinzuzufügen, öffnen Sie den Salzbehälter, indem Sie ihn im Uhrzeigersinn drehen. **(1)** **(2)** Bei der ersten Verwendung füllen Sie den Behälter mit 1 kg Salz und Wasser **(3)**, bis er fast überläuft. Sie können einen Trichter **(4)** verwenden, der das Befüllen vereinfacht. Setzen Sie die Kappe wieder auf und schließen Sie sie. Füllen Sie nach jeweils 20-30 Zyklen mit (etwa 1 kg) Salz nach, bis der entsprechende Behälter voll ist.

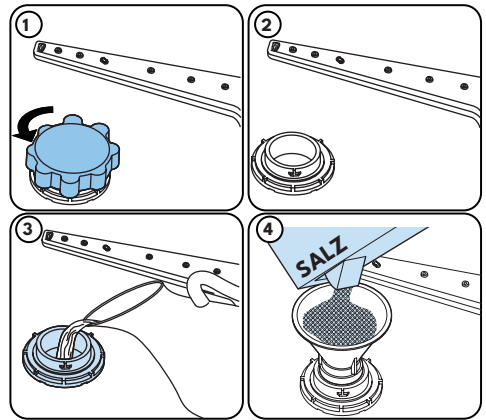

### Füllen Sie das Wasser nur bei der ersten Benutzung in den Salzbehälter.

Verwenden Sie nur Enthärtungssalz, das für Geschirrspülmaschinen hergestellt wurde.

Wenn Sie Ihre Geschirrspülmaschine einschalten, wird der Salzbehälter mit Wasser gefüllt, daher sollten Sie das Enthärter Salz vor dem Einschalten der Maschine einfüllen.

Wenn das Enthärter Salz übergelaufen ist und Sie die Maschine nicht sofort starten, sollten Sie ein kurzes Waschprogramm durchführen, damit Ihre Maschine vor Korrosion geschützt ist.

#### 4.4 Teststreifen

	Lassen Sie etwa 1 Minute lang Wasser durch den Wasserhahn laufen.	Halten Sie den Streifen ins Wasser (1 Sekunde).	Schütteln Sie den Streifen.	Warten Sie (1 Minute lang).	Stellen Sie den Härtegrad Ihrer Maschine ein
					     

**HINWEIS:** Die werkseitige Härtegradeinstellung ist „3“. Wenn Sie Brunnenwasser verwenden oder das Wasser bei Ihnen eine Härtestufe von über 90 dF aufweist, empfehlen wir Ihnen, Filter- und Veredelungsgeräte zu verwenden.

#### 4.5 Wasserhärte-Tabelle

Härtegrad	Deutsch dH	Französisch dF	Englisch Großbritannien dE	Anzeige
1	0 – 5	0 – 9	0 – 6	L1 erscheint auf der Anzeige.
2	6 – 11	10 – 20	7 – 14	L2 erscheint auf der Anzeige.
3	12 – 17	21 – 30	15 – 21	L3 erscheint auf der Anzeige.
4	18 – 22	31 – 40	22 – 28	L4 erscheint auf der Anzeige.
5	23 – 31	41 – 55	29 – 39	L5 erscheint auf der Anzeige.
6	32 – 50	56 – 90	40 – 63	L6 erscheint auf der Anzeige.

#### 4.6 Wasserenthärter-System

Die Geschirrspülmaschine ist mit einem Wasserenthärter ausgerüstet, der die Härte des Leitungswassers verringert. Um den Härtegrad Ihres Leitungswassers zu ermitteln, wenden Sie sich an Ihren Wasserversorger oder benutzen Sie einen Teststreifen (falls vorhanden).

#### 4.7 Einstellung

- Schalten Sie die Spülmaschine ein, indem Sie die Taste „Ein/Aus“ drücken.
- Drücken Sie die Programm-Taste mindestens 3 Sekunden lang sofort nach Einschalten der Spülmaschine.
- Lassen Sie die Programm-Taste los, wenn „SL“ angezeigt wird. Als Nächstes wird die letzte Härtegrad-Einstellung angezeigt.
- Drücken Sie die Programm-Taste, um den gewünschten Härtegrad einzustellen. Durch jedes Drücken der Programm-Taste wird der Härtegrad erhöht. Wenn Härtegrad 6 erreicht ist, wird der Härtegrad durch das nächste Drücken wieder auf 1 gestellt.
- Der zuletzt ausgewählte Wasserhärtegrad wird gespeichert, indem Sie die Spülmaschine mit der Ein/Aus-Taste ausschalten.

## 4.8 Spülmittelverwendung

Benutzen Sie nur Spülmittel, das für die Verwendung in Haushaltsgeschirrspülmaschinen vorgesehen ist. Bewahren Sie Ihre Spülmittel an einem kühlen und trockenen Ort sowie außerhalb der Reichweite von Kindern auf.

Fügen Sie das richtige Waschmittel für das gewählte Programm hinzu, damit die optimale Leistung gewährleistet ist. Die erforderliche Waschmittelmenge hängt vom Programm, der Beladungsmenge und dem Verschmutzungsgrad des Geschirrs ab.

Befüllen Sie das Spülmittelfach nicht mit mehr Spülmittel als erforderlich. Ansonsten können weißliche oder bläuliche Schichten auf Gläsern und Geschirr auftreten, was zu Glaskorrosion führen kann. Wenn Sie dauerhaft zu viel Spülmittel verwenden, kann dies zu Maschinenschäden führen.

Die Verwendung von wenig Spülmittel kann zu einer schlechten Reinigungsleistung führen. In diesem Fall treten bei hartem Wasser weißliche Schlieren auf. Für weitere Informationen lesen Sie die Anweisungen des Reinigungsmittelherstellers.

## 4.9 Spülmittel einfüllen

Drücken Sie auf die Verriegelung, um den Spülmittelbehälter zu öffnen, und füllen Sie das Spülmittel ein. Schließen Sie den Deckel und drücken Sie darauf, bis er eingerastet ist. Der Spender sollte kurz vor dem Start eines jeden Programms nachgefüllt werden. Wenn das Geschirr stark verschmutzt ist, füllen Sie mehr Spülmittel in die Spülmittel-Vorwaschkammer.

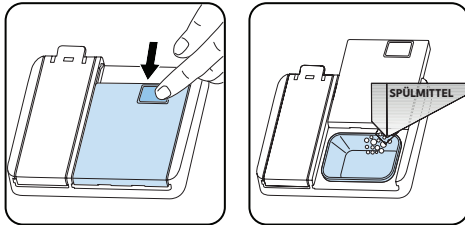

## 4.10 Die Nutzung kombinierter Spülmittel

Diese Produkte sollten entsprechend den Herstelleranweisungen verwendet werden. Geben Sie niemals kombinierte Reinigungsmittel in den Geräteinnenraum oder in den Besteckkorb.

Kombinierte Spülmittel enthalten neben dem Reiniger auch Klarspüler, Salzersatzstoffe und abhängig von der Kombination noch zusätzliche Komponenten. Wir empfehlen, dass Sie keine kombinierten Spülmittel in Kurzprogrammen verwenden. Bei solchen Programmen sollten Sie Spülmittel in Pulverform verwenden.

Wenn bei Ihnen Probleme bei der Verwendung von kombinierten Spülmitteln auftreten, wenden Sie sich bitte an den Spülmittelhersteller.

Wenn Sie keine kombinierten Spülmittel mehr benutzen, sollten Sie sicherstellen, dass die Wasserhärte und der Klarspüler auf die Der richtige Stufe eingestellt sind.

## 4.11 Klarspüler-Nutzung

Der Klarspüler sorgt dafür, dass das Geschirr streifen- und fleckenfrei trocknet. Für fleckenfreies Geschirr und klare Gläser ist Klarspüler erforderlich. Der Klarspüler wird automatisch während der Heißspülphase freigegeben. Sollte die Klarspüler-Dosierung zu niedrig eingestellt sein, entstehen weißliche Flecken auf dem Geschirr. In diesem Fall wird das Geschirr nicht trocken und sauber gespült. Bei einer zu hoch eingestellten Klarspülerdosierung entstehen bläuliche Schichten auf Glas und Geschirr.

## 4.12 Klarspüler befüllen und einstellen

Wenn Sie das Klarspülerfach füllen wollen, öffnen Sie seinen Deckel. Befüllen Sie das Fach bis zur MAX-Markierung mit Klarspüler und schließen Sie dann den Deckel. Sie dürfen das Klarspülerfach nicht überfüllen – wischen Sie verschüttete Flüssigkeiten auf.

**Um den Klarspüler-Härtegrad zu ändern, folgen Sie den nachstehenden Schritten, bevor Sie die Spülmaschine einschalten:**

- Schalten Sie die Spülmaschine ein, indem Sie die Ein/Aus-Taste drücken.
- Drücken Sie die Programm-Taste mindestens 5 Sekunden lang sofort nach Einschalten der Spülmaschine.
- Lassen Sie die Programm-Taste los, wenn „rA“ angezeigt wird. Die Einstellung des Klarspüler-Härtegrads folgt der Einstellung des Wasserhärtegrads. Als Nächstes wird die letzte Härtegrad-Einstellung angezeigt.
- Stellen Sie den Härtegrad ein, indem Sie die Programm-Taste schieben.
- Schalten Sie die Spülmaschine aus, um die Einstellung zu speichern.

Die werkseitige Klarspüler-Einstellung ist „4“.

Wenn das Geschirr nicht ordnungsgemäß trocknet oder fleckig ist, erhöhen Sie den Härtegrad. Wenn sich aus Ihrem Geschirr blaue Flecken bilden, senken Sie den Härtegrad.

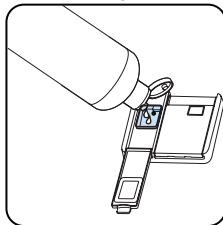
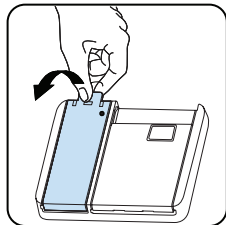

Härtegrad	Klarspüler-Dosierung	Anzeige
1	Klarspüler nicht verteilt	r1 erscheint auf der Anzeige.
2	1 Dosis ist verteilt	r2 erscheint auf der Anzeige.
3	2 Dosen sind verteilt	r3 erscheint auf der Anzeige.
4	3 Dosen sind verteilt	r4 erscheint auf der Anzeige.
5	4 Dosen sind verteilt	r5 erscheint auf der Anzeige.

## 5 BEFÜLLEN IHRES GESCHIRRSPÜLERS

Sie werden die besten Ergebnisse erzielen, wenn Sie die folgenden Richtlinien zum Befüllen befolgen.

Befüllen Sie den Haushaltsgeschirrspüler bis zu der vom Hersteller angegebenen Kapazität, um Energie und Wasser zu sparen.

Wenn Sie das Geschirr manuell vorspülen, erhöht dies den Wasser- und Energieverbrauch – dies wird daher nicht empfohlen. Sie können Tassen, Gläser, Stielgläser, kleine Teller, Schüsseln usw. in den oberen Korb stellen. Lehnen Sie keine Gläser untereinander an, sonst bleiben Sie schmutzig und könnten beschädigt werden.

Wenn Sie langstielige Gläser oder Kelche in die Spülmaschine stellen, sollten Sie diese gegen den Korbrand oder die Ablage lehnen und nicht gegeneinander.

Räumen Sie alle Behälter wie Tassen, Gläser und Töpfe mit der Öffnung nach unten in den Geschirrspüler, da sich sonst Wasser darin oder darauf sammeln kann.

Wenn sich in der Maschine ein Besteckkorb befindet, sollten Sie das Besteckgitter verwenden, um das beste Ergebnis zu erzielen. Platzieren Sie alle großen Objekte (Töpfe, Pfannen, Deckel, Teller, Schüsseln usw.) und alle stark verschmutzten Gegenstände in der unteren Ablage.

Geschirr und Besteck sollten nicht übereinander platziert werden.

 **ACHTUNG:** Vergewissern Sie sich, dass sie die Rotation der Sprüharme nicht behindern.

 **WARNUNG:** Vergewissern Sie sich nach dem Einräumen des Geschirrs, dass sich der Spülmittelbehälter unbehindert öffnen kann.

### 5.1 Empfehlungen

Entfernen Sie alle groben Verschmutzungen auf dem Geschirr, bevor Sie das Geschirr in die Maschine stellen. Starten Sie die Maschine mit voller Befüllung.



Überladen Sie die Fächer nicht und stellen Sie kein Geschirr in den falschen Korb.



**ACHTUNG:** Legen Sie Messer mit langem Griff oder scharfer Spitze mit Ihren scharfen Flächen nach unten oder horizontal in die Körbe.

## Vier klappbare Ablagen

Die klappbaren Ablagen ermöglichen die Aufnahme von größeren Artikeln, wie Töpfen und Pfannen. Jeder Bereich kann einzeln umgeklappt werden. Die Ablagen können hochgeklappt oder umgeklappt werden, wie es auf den Bildern unten dargestellt wird.

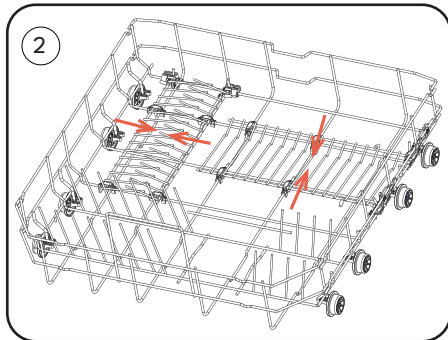
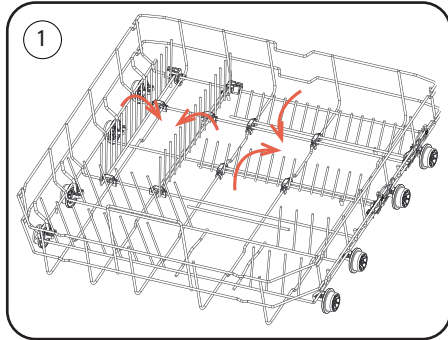

## Höhenverstellbare Ablage

Durch die höhenverstellbaren Ablagen können Sie Gläser und Tassen auf oder unter die Ablagen stellen. Die Ablagen können auf 2 verschiedene Höhen eingestellt werden. Besteck und Küchenutensilien können auch waagrecht auf den Ablagen platziert werden.

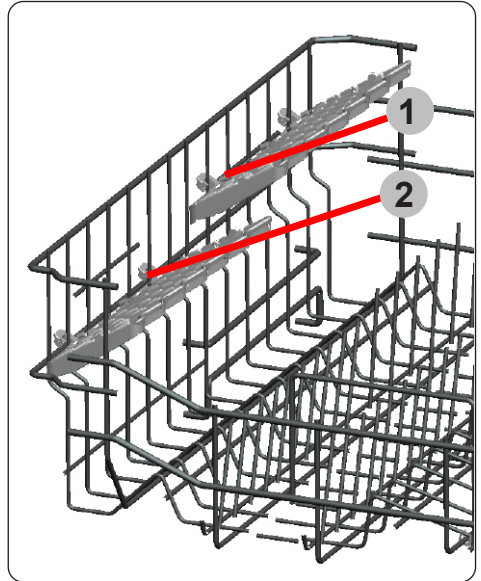

## Höhenverstellung

Der obere Korb kann über einen Mechanismus in der Höhe verstellt werden, entweder in die obere Position **(1)** oder die untere Position **(2)**, ohne den Korb herausnehmen zu müssen. Halten Sie den Korb an beiden Seiten und ziehen Sie ihn nach oben oder drücken Sie ihn nach unten, und vergewissern Sie sich dabei, dass sich beide Seiten des oberen Korbs in der gleichen Position befinden.

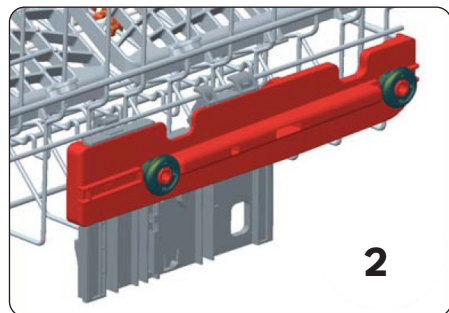
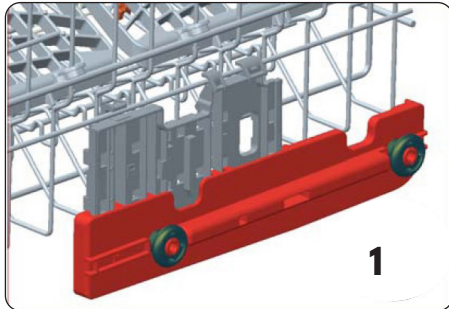
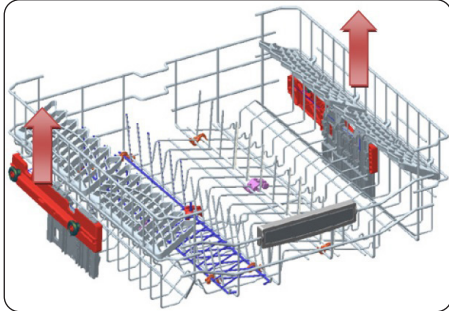

## Oberer Besteckkorb

Der obere Besteckkorb ist so konzipiert, dass Sie darin große und kleine Besteckteile und Küchenutensilien ablegen können.



**ACHTUNG:** Messer und andere scharfe Gegenstände müssen horizontal in den Besteckkorb gelegt werden.

## 5.2 Alternative Korbbelegungen

### Unterer Korb

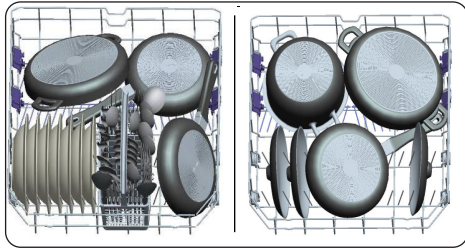

### Oberer Korb

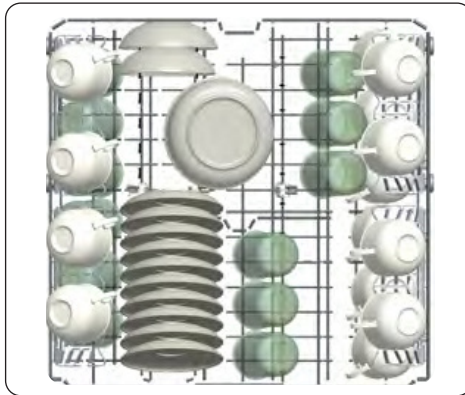

### Falsche Befüllungen

Eine falsche Befüllung kann die Spül- und Trockenleistung beeinträchtigen. Bitte halten Sie sich an die Empfehlungen des Herstellers, um ein gutes Ergebnis zu erzielen.

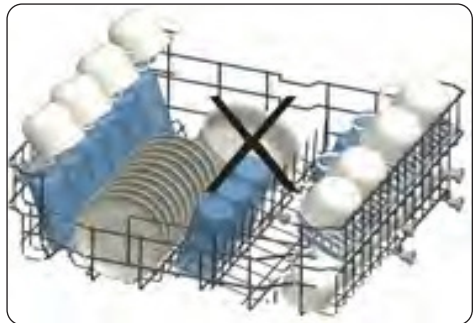
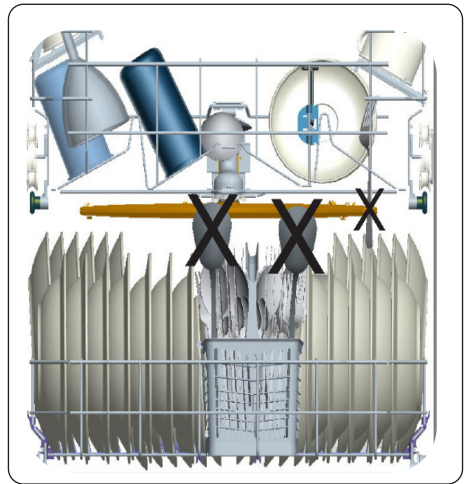
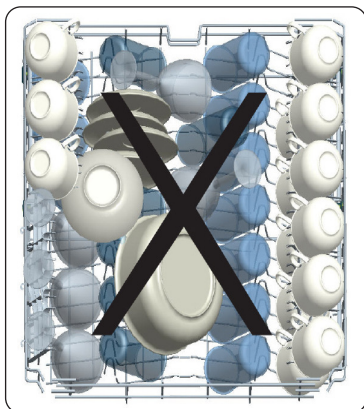

### Wichtiger Hinweis für Testlaboratorien

Detaillierte Informationen, die für Tests gemäß den EN-Normen erforderlich sind, sowie eine Softcopy des Handbuchs erhalten Sie, wenn Sie die Modellbezeichnung und die Seriennummer an die folgende Adresse senden: [dishwasher@standardtest.info](mailto:dishwasher@standardtest.info)

## 6 PROGRAMMTABELLE

	P1	P2	P3	P4	P5	P6	P7	P8	P9
Programmname:	Mini 14 Min.	Schnell 30 Min.	Öko	Spart+ 5,4 l	Dual Pro- Washgang	Super 50 Min 65 °C	Smart 30 - 50 °C	Smart 50 °C - 70 °C	Dampfspülen
Art der Verschmutzung:	Schnellstes Programm für leicht verschmutztes und häufig verwendetes Geschirr und geeignet für 4 Gedecke.	Geeignet zur schnellen Reinigung von leicht verschmutztem Geschirr.	Standardprogramm für normal verschmutztes, täglich verwendetes Geschirr mit reduziertem Energie- und Wasserverbrauch.	Geeignet für normal verschmutztes Geschirr, mit dem geringsten Wasserverbrauch.	Geeignet für leicht verschmutzte, empfindliche Glasware im oberen Korb plus stark verschmutztes Besteck im unteren Korb.	Geeignet zur schnelleren Reinigung von normal verschmutztem, täglich verwendeten Geschirr.	Auto-Programm für normal verschmutztes, empfindliches Geschirr.	Auto-Programm für stark verschmutztes Geschirr.	Geeignet für stark verschmutztes Geschirr mit effizienter Dampfreinigung.
Verschmutzungsgrad:	Leicht	Leicht	Mittel	Mittel	Stark	Mittel	Mittel	Stark	Stark
„Spülmittelmenge: A: 25 cm <sup>3</sup> / B: 15 cm <sup>3</sup> “	B	A	A	A	A	A	A	A	A
Programmdauer (Std.:Min.):	00:14	00:30	04:00	03:14	01:56	00:50	01:31 - 01:12	02:59 - 01:49	02:41
Stromverbrauch= (kWh/Zyklus):	0,340	0,650	0,543	0,950	1,600	1,100	0,850 - 0,650	1,900 - 1,600	1,750
Wasserverbrauch (Liter/Zyklus):	6,6	10,9	9,2	5,4	15,4	9,5	17,7 - 10,6	24 - 11,8	20,3

- Die Dauer eines Programms kann je nach Geschirrmenge, Wassertemperatur, Umgebungstemperatur und ausgewählten Zusatzfunktionen variieren.
- Die Werte, die für andere Programme als das Öko-Programm angegeben werden, sind lediglich Richtwerte.
- Das Öko-Programm eignet sich für das Spülen von normal verschmutztem Geschirr. Für diesen Zweck ist es hinsichtlich des kombinierten Energie- und Wasserverbrauchs das effizienteste Programm und wird zur Bewertung der Einhaltung der EU-Ökodesign-Vorschriften verwendet.
- Das Spülen von Geschirr in einem Haushaltsgeschirrspüler verbraucht während der Nutzungsphase gewöhnlich weniger Energie und Wasser als das Spülen von Hand, sofern der Haushaltsgeschirrspüler gemäß den Anweisungen des Herstellers verwendet wird.
- Verwenden Sie Spülmaschinenpulver nur für Kurzprogramme.
- Kurzprogramme enthalten keine Trockenstufe.
- Um den Trocknungsvorgang zu beschleunigen, empfehlen wir, die Tür nach dem Programmende leicht zu öffnen.
- Wenn Sie auf die Produktdatenbank mit den gespeicherten Modellinformationen zugreifen möchten, scannen Sie den QR-Code auf dem Energieetikett.

 **HINWEIS:** Entsprechend den Verordnungen 1016/2010 und 1059/2010 können die Energieverbrauchswerte des Öko-Programms abweichen. Diese Tabelle steht im Einklang mit den Verordnungen 2019/2022 und 2019/2017.

## 7 DAS BEDIENFELD

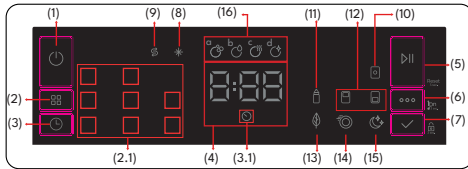

### 1. Ein-/Aus-Taste

### 2. Programmwahltaste

#### 2.1. Anzeigen „Programm“

### 3. Taste „Verzögerung“

#### 3.1. Verzögerungsanzeige

### 4. Anzeige „Restzeit“

### 5. Taste „Start/Pause“

### 6. Optionstaste

### 7. Auswahlstaste

### 8. Anzeige „Klarspüler“

### 9. Anzeige „Salz“

### 10. Anzeige „Tabs-Option“

### 11. Anzeige „Extra-Hygiene-Option“

### 12. Anzeige „Halbe-Ladung-Option“

### 13. Anzeige „Energiesparoption“

### 14. Anzeige „Extra-Schnell-Option“

### 15. Anzeige „Extra-Leise-Option“

### 16. Anzeigen „Spülgang-Fortschritt“

a- Spülgang-Symbol

b- Klarspülgang-Symbol

c- Trockenvorgang-Symbol

d- Spülgang-abgeschlossen-Symbol

### 1. Taste „Ein/Aus“

Schalten Sie die Spülmaschine ein, indem Sie die Taste „Ein/Aus“ drücken.

### 2. Programmwahltaste

Wählen Sie ein passendes Programm, indem Sie die Programmtaste drücken. Die ausgewählte Programmanzeige (2.1) leuchtet. Einzelheiten zu den Programmen finden Sie im „Abschnitt Programmtabelle“.

### 3. Taste „Verzögerung“

Sie können die Startzeit des Programms - für 1-2...24 Stunden verzögern, indem Sie die Verzögerungstaste (3) drücken, bevor das Programm startet. Die Verzögerungsanzeige (3.1) leuchtet. Wenn Sie die Verzögerungszeit ändern möchten, drücken Sie zuerst die Taste „Start/Pause“ und dann die Taste „Verzögern“, um eine neue Verzögerungszeit auszuwählen. Um die neue Verzögerungszeit zu aktivieren, drücken Sie die Taste „Start/Pause“. Um die Verzögerung abzubrechen, müssen Sie mit der Taste „Verzögern“ auf 0 Stunden schalten, wenn die Spülmaschine pausiert ist.



**HINWEIS:** Wenn Sie die Spülmaschine ausschalten, nachdem Sie die Verzögerungszeit ausgewählt haben und das Programm gestartet ist, wird die Verzögerungszeit gelöscht.

### 4. Anzeige „Restzeit“

Der Programmablauf kann über „Waschen“, „Klarspülen“, „Trocknen“, „Ende-Anzeigen“ und „Restzeitanzeige“ beobachtet werden.

### 5. Taste „Start/Pause“

Drücken Sie die Start-/Pause-Taste, um das Programm zu starten. Die Spülanzeige wird eingeschaltet und die Restzeitanzeige zeigt die Programmdauer an. Es wird auch die verbleibende Zeit im Programmablauf angezeigt. Wenn Sie die Spülmaschinentür öffnen, führt das Programm die Dauer der Programmpausen aus und die Anzeige für die entsprechende Waschphase blinkt.

### 6. Optionstaste

„Optionen“ kann durch wiederholtes Drücken der Optionstaste ausgewählt werden. Die gewählte Option wird durch eine blinkende LED-Anzeige angezeigt.

## 7. Auswahltaste

Wählen Sie die Option, indem Sie die Taste „Auswählen“ drücken. Die LED-Anzeige für die ausgewählte Option leuchtet durchgehend.

## 8. Anzeige „Klarspüler“

Wenn der Klarspülerstand niedrig ist, wird die Klarspüler-Warnanzeige aktiviert, und Sie sollten das Klarspülerfach auffüllen.

## 9. Anzeige „Salz“

Wenn zu wenig Enthärtersalz vorhanden ist, wird die Enthärtersalz-Warnanzeige aktiviert, und Sie sollten das Enthärtersalzfach auffüllen.

## 10. Anzeige „Tabs-Option“

Wählen Sie die Tablettenoption, wenn Sie kombiniertes Spülmittel verwenden, das Salz, Klarspüler und sonstige Mittel enthält.

## 11. Anzeige „Extra-Hygiene-Option“

Sie können „Extra-Hygiene“ wählen, um durch Änderung der Wassertemperatur und der Spülzeit des von Ihnen ausgewählten Programm einen hygienischeren und saubereren Spülvorgang zu erhalten.

## 12. Anzeige „Halbe-Befüllung-Option“

Durch Auswahl der Option „Halbe Befüllung“ können Sie drei Arten von Spülprogrammen ausführen; beide Körbe, oberer Korb und unterer Korb. Diese Optionen sind ideal für kleinere Befüllungen und ermöglichen es, dass der Geschirrspüler kleinere Spülungen mit reduziertem Verbrauch durchführt.

## 13. Anzeige „Energiesparoption“

Wählen Sie die Option „Energiesparen“, damit sich die Tür der Maschine am Ende des Programms öffnen kann, um die Trocknungseffizienz zu erhöhen. Diese Funktion spart auch Energie, wenn bei einer niedrigeren Temperatur gearbeitet wird.

## 14. Anzeige „Extra-Schnell-Option“

Wählen Sie die Extra-schnell-Option, um die Dauer eines Programms zu verkürzen und so eine ökonomischere Wassernutzung zu ermöglichen.

## 15. Anzeige „Extra-Leise-Option“

Wählen Sie die Option „Extra Leise“ für einen schonenderen und leiseren Spülvorgang. Diese Option reduziert den Schalldruckpegel des Spülvorgangs.

## 16. Anzeigen „Spülgang-Fortschritt“

Auf dem Display erscheinen die Symbole, die dem Status des aktiven Programms entsprechen. Während das Symbol „Trocknen“ angezeigt wird, bleibt die Maschine in Bezug auf das von Ihnen ausgewählte Programm 15 bis 100 Minuten lang stumm.



**HINWEIS:** Wenn bei dem letzten Waschprogramm eine Extra-Option verwendet wurde, bleibt diese Option in dem neu gewählten PROGRAMME aktiv, bis sich die Spülmaschine abschaltet. Um diese Option im neu gewählten Waschprogramm abzubrechen, drücken Sie die Optionstaste (6), bis sich das Licht auf der Taste abschaltet.



**HINWEIS:** Die Kindersicherung wird aktiviert/deaktiviert, indem Sie die Auswahltaste (7) ungefähr 3 Sekunden drücken. Wenn sie aktiviert ist, blinken alle LEDs und in der Restzeitanzeige (4) wird einmal „CL“ angezeigt.



**HINWEIS:** Um ein beliebiges Programm als Favoriten-Programm zu speichern, drücken Sie gleichzeitig die Tasten „Programm“ (2) und „Verzögerung“ (3). Um das Favoriten-Programm zu wählen, drücken Sie 3 Sekunden lang die Taste „Programm“ (2).

## Programm abbrechen

Wenn Sie ein bereits laufendes Programm abbrechen möchten.

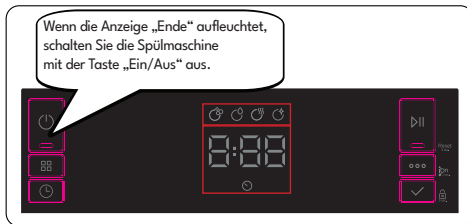
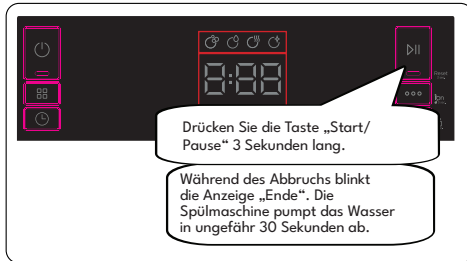

## Die Spülmaschine ausschalten

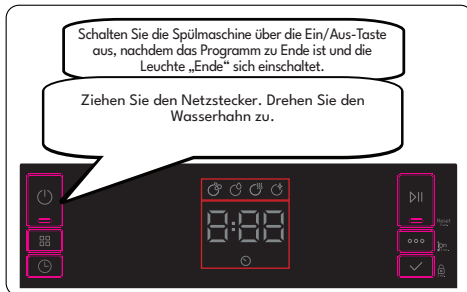

**HINWEIS:** Öffnen Sie die Tür nicht vor dem Programmende.

**HINWEIS:** Nach dem Ende des Spülprogramms können Sie die Tür Ihrer Spülmaschine offen lassen, um die Trocknung zu beschleunigen.

**HINWEIS:** Wenn während des Spülens die Spülmaschinentür geöffnet oder die Stromversorgung getrennt wird, läuft das Programm weiter, wenn die Tür geschlossen oder der Strom wieder eingeschaltet wird.

**HINWEIS:** Der Signaltongebener ertönt 5-mal in Abständen von jeweils 5 Minuten (nach 0, 5, 10 und 15 Minuten), also insgesamt 4-mal am Ende des Programms (modellabhängig).

## Summerkontrolle

Um die Lautstärke des Summers zu ändern, folgen Sie den Schritten unten:

1. Öffnen Sie die Tür und drücken Sie die Tasten „Option“ (6) und „Auswählen“ (7) 3 Sekunden lang gleichzeitig.
2. Wenn die Toneinstellung erkannt wird, gibt der Summer einen langen Ton von sich, und die Spülmaschine zeigt die zuletzt eingestellte Lautstärke von „S0“ bis „S3“ an.
3. Um die Lautstärke zu verringern, drücken Sie die Taste „Auswählen“ (7). Um die Lautstärke zu erhöhen, drücken Sie die Taste „Optionen“ (6).
4. Um die ausgewählte Lautstärke zu speichern, schalten Sie die Spülmaschine ab. Stufe „S0“ bedeutet, alle Töne sind ausgeschaltet. Die werkseitige Einstellung ist „S3“.

## Energiesparmodus

Um den Energiesparmodus zu aktivieren oder deaktivieren, befolgen Sie die Schritte unten:

1. Öffnen Sie die Tür und drücken Sie die Tasten „Programm“ (2) und „Option“ (6) gleichzeitig 3 Sekunden lang.
2. Nach 3 Sekunden zeigt die Spülmaschine die letzte Einstellung, „L1“ oder „L0“, an.
3. Wenn der Energiesparmodus aktiviert ist, wird „L1“ angezeigt. In diesem Modus schalten sich die Innenbeleuchtung 4 Minuten nachdem die Tür geöffnet wurde aus, und die Spülmaschine schaltet sich nach 15 Minuten ohne Aktivität aus, um Energie zu sparen.
4. Wenn der Energiesparmodus deaktiviert ist, wird „L0“ angezeigt. Wenn der Energiesparmodus deaktiviert ist, ist die Innenbeleuchtung eingeschaltet, solange die Tür offen ist, und die Spülmaschine ist immer eingeschaltet, außer sie wird vom Benutzer ausgeschaltet.
5. Um die gewählte Einstellung zu speichern, schalten Sie die Spülmaschine aus. In der werkseitigen Einstellung ist der Energiesparmodus aktiviert.

## Natürliche Ionen-Technologie (abhängig vom Modell)

Dank der Ionen-Technologie sorgt diese Funktion für zusätzliche Hygiene in der Maschine. Sie arbeitet als unabhängiges Programm. Diese Funktion wird aktiviert, indem die Optionstaste (6) im Bereitschaftszustand 3 Sekunden lang gedrückt wird. Nach diesen 3 Sekunden wird „Ion“ angezeigt und die Funktion „Natürliche Ionen-Technologie“ ist aktiviert. Die Taste wird nach dem Anzeigen von „Ion“ losgelassen. Wenn der Benutzer 24 Stunden nach Aktivierung der Funktion „Natural Ion Tech“ nicht eingreift, wird diese automatisch abgebrochen.



**HINWEIS:** Wird das Gerät ausgeschaltet, wird die Funktion „Natürliche Ionen-Technologie“ abgebrochen.



**HINWEIS:** Die Funktion „Natürliche Ionen-Technologie“ funktioniert nicht mit jedem Programm.

## PureBeam & PureBeam+ (Modellabhängig)

Diese Technologie, die Ionen- und Lichttechnologie kombiniert, sorgt für zusätzliche Hygiene. Sie verhindert schlechten Geruch bei einem Spülprogramm mit Trockenstufe. Die PureBeam-Funktion wird vor dem Starten des Programms durch 6 Sekunden langes Drücken der Taste „Optionen“ (6) aktiviert oder deaktiviert. Nach diesen 6 Sekunden wird „U1“ angezeigt und die Funktion „PureBeam“ ist aktiviert. Wenn sie deaktiviert ist, wird nach 6 Sekunden „U0“ angezeigt. Die Einstellung „PureBeam“ folgt den Einstellungen „Natürliche Ionen-Technologie“.

Die Standardeinstellung lautet „U0“.



**HINWEIS:** Wenn der Benutzer die Funktion „PureBeam“ am Ende des Programms nicht deaktiviert, bleibt sie aktiv, bis sich das Gerät ausschaltet.



**HINWEIS:** Wenn die Funktion „PureBeam“ oder „Natürliche Ionen-Technologie“ aktiv ist, leuchten die Warn-LEDs „Natural Ion Tech“ auf, gedimmt wie bei geöffneter Tür.

## 8 REINIGUNG UND WARTUNG

Die Reinigung Ihrer Geschirrspülmaschine ist wichtig, um die Lebensdauer des Geräts zu erhalten. Vergewissern Sie sich, dass die Einstellung zur Wasserenthärtung (falls vorhanden) korrekt vorgenommen wurde und die richtige Menge an Spülmittel verwendet wird, um Kalkablagerungen zu vermeiden. Füllen Sie den Salzbehälter nach, wenn die Salzsensoren-Leuchte aufleuchtet. Im Laufe der Zeit können sich Öl und Kalk in Ihrer Geschirrspülmaschine ablagern. Wenn dies der Fall ist:

- Füllen Sie das Spülmittelfach, aber stellen Sie kein Geschirr in die Maschine. Wählen Sie ein Programm mit hoher Temperatur und lassen Sie die Geschirrspülmaschine leer laufen. Wenn Ihre Geschirrspülmaschine dadurch nicht ausreichend gereinigt wird, benutzen Sie ein Reinigungsmittel, das für Geschirrspülmaschinen geeignet ist.
- Um die Lebensdauer Ihres Geschirrspülers zu verlängern, sollten Sie das Gerät regelmäßig einmal im Monat reinigen.
- **Wischen Sie die Dichtungen der Tür regelmäßig mit einem feuchten Tuch ab, um alle abgelagerten Rückstände oder Fremdkörper zu entfernen.**

### 8.1 Filter

Reinigen Sie mindestens einmal pro Woche alle Filter und Sprüharme. Wenn sich Speisereste oder Fremdkörper in den Grob- und Feinfiltern festgesetzt haben, nehmen Sie die Filter heraus und reinigen Sie gründlich unter fließendem Wasser.

- a) Feinfilter
- b) Grobfilter
- c) Metallfilter

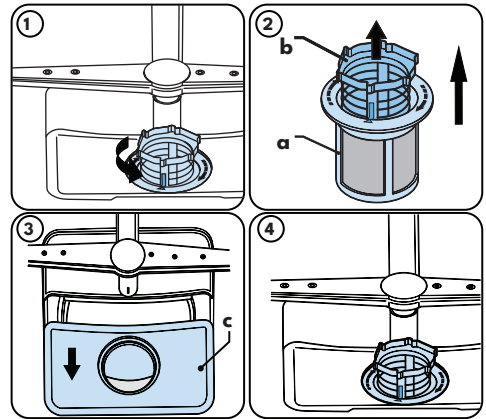

Um die Filterkombination herauszunehmen und zu reinigen, drehen Sie sie entgegen dem Uhrzeigersinn und heben sie an (1). Ziehen Sie den Grobfilter aus dem Feinfilter (2). Ziehen Sie dann den Metallfilter heraus (3). Spülen Sie den Filter mit reichlich Wasser, bis er frei von Rückständen ist. Setzen Sie die Filter wieder zusammen. Setzen Sie den Filtereinsatz wieder ein, und drehen Sie ihn im Uhrzeigersinn (4).

- Verwenden Sie Ihre Geschirrspülmaschine niemals ohne einen Filter.
- Das falsche Einsetzen der Filter reduziert die Spülwirkung.
- Saubere Filter sind für die ordentliche Funktion des Geschirrspülers wichtig.

### 8.2 Sprüharme

Vergewissern Sie sich, dass die Sprühöffnungen nicht verstopft sind und dass keine Speisereste oder Fremdkörper an den Sprüharmen anhaften. Wenn Verstopfungen erkennbar sind, bauen Sie die Sprüharme aus und reinigen sie unter laufendem Wasser. Um den oberen Sprüharm zu entfernen, lösen Sie die Mutter, die ihn fixiert – drehen sie diese im Uhrzeigersinn und ziehen Sie ihn nach unten. Wenn Sie den oberen Sprüharm wieder einbauen, müssen Sie darauf achten, dass die Mutter perfekt angezogen ist.

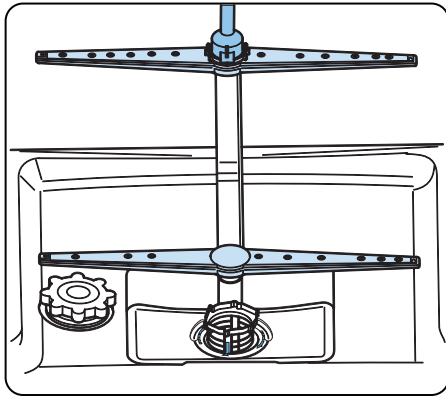

### 8.3 Abwasserpumpe

Große Speisereste oder Fremdkörper, die nicht von den Filtern zurückgehalten wurden, können die Abwasserpumpe blockieren. Das Spülwasser steht dann oberhalb des Filters.

#### **⚠️ Warnung: Risiko von Schnittverletzungen!**

Wenn Sie die Spülwasserpumpe reinigen, achten Sie darauf, dass Sie sich nicht an Glasscherben oder spitzen Gegenständen verletzen.

In diesem Fall:

1. Trennen Sie das Gerät immer zuerst von der Stromversorgung.
2. Nehmen Sie die Körbe heraus.
3. Entfernen Sie die Filter.
4. Schöpfen Sie das Wasser ab und verwenden Sie bei Bedarf einen Schwamm.
5. Überprüfen Sie den Bereich und entfernen Sie alle Fremdkörper.
6. Installieren Sie die Filter.
7. Setzen Sie die Körbe wieder ein.

## 9 FEHLERBEHEBUNG

FEHLER	MÖGLICHE URSACHE	FEHLERBEHEBUNG
Das Programm startet nicht.	Ihr Geschirrspüler ist nicht eingesteckt.	Stecken Sie Ihren Geschirrspüler ein.
	Ihr Geschirrspüler ist nicht eingeschaltet.	Schalten Sie Ihren Geschirrspüler mit der Taste „Ein/Aus“ ein.
	Sicherung durchgebrannt.	Überprüfen Sie Ihre Stromsicherungen.
	Der Wasserzulaufhahn ist geschlossen.	Drehen Sie den Wasserhahn auf.
	Die Tür des Geschirrspülers ist offen.	Schließen Sie die Tür des Geschirrspülers.
	Wasserzulaufschlauch und Maschinenfilter sind verstopft.	Prüfen Sie den Wasserzulaufschlauch und die Maschinenfilter und vergewissern Sie sich, dass diese nicht verstopft sind.
Wasser bleibt im Gerät.	Ablflussschlauch ist verstopft oder geknickt/verdreht.	Überprüfen Sie den Ablaufschlauch, dann reinigen Sie ihn oder drehen Sie ihn auf.
	Die Filter sind verstopft.	Reinigen Sie die Filter.
	Das Programm ist noch nicht beendet.	Warten Sie, bis das Programm beendet ist.
Die Maschine stoppt während des Spülens.	Stromausfall.	Überprüfen Sie die Netzspannung.
	Wasserzufuhrunterbrechung.	Prüfen Sie den Wasserhahn.
Während des Spülvorgangs sind Schüttel- und Schlaggeräusche zu hören.	Der Sprüharm schlägt gegen das Geschirr im Unterkorb.	Versetzen oder entfernen Sie Gegenstände, die den Sprüharm blockieren.
Auf dem Geschirr verbleiben zum Teil Speisereste.	Das Geschirr wurde falsch platziert, das Sprühwasser erreicht das entsprechende Geschirr nicht.	Überladen Sie die Körbe nicht.
	Geschirr lehnt aneinander an.	Stellen Sie das Geschirr so in den Geschirrspüler, wie es im Abschnitt über das Einräumen beschrieben ist.
	Es wurde nicht genügend Geschirrspülmittel verwendet.	Benutzen Sie die richtige Menge an Spülmittel, wie es in der Programmtabelle angegeben ist.
	Es wurde ein falsches Spülprogramm gewählt.	Wählen Sie das am besten geeignete Programm anhand der Informationen in der Programmtabelle aus.
	Sprüharme sind durch Speisereste verstopft.	Reinigen Sie die Öffnungen in den Sprüharmen mit dünnen Gegenständen.
	Die Filter oder die Wasserablasspumpe sind verstopft oder der Filter wurde nicht richtig eingesetzt.	Überprüfen Sie, ob der Ablaufschlauch und die Filter richtig eingesetzt wurden.

<b>FEHLER</b>	<b>MÖGLICHE URSACHE</b>	<b>FEHLERBEHEBUNG</b>
Auf dem Geschirr sind weißliche Flecken zu sehen.	Es wurde nicht genügend Geschirrspülmittel verwendet.	Benutzen Sie die richtige Menge an Spülmittel, wie es in der Programmtabelle angegeben ist.
	Die Klarspülerdosierung und/oder die Wasserenthärtereinstellung wurde(n) zu niedrig gewählt.	Erhöhen Sie die Stufe des Klarspülers und/oder Wasserenthärters.
	Hoher Wasserhärtegrad.	Erhöhen Sie die Wasserenthärtungsstufe und fügen Sie Salz hinzu.
	Der Deckel des Salzbehälters ist nicht ordentlich verschlossen.	Überprüfen Sie, ob der Deckel des Salzbehälters richtig geschlossen ist.
Geschirr trocknet nicht.	Die Trocknen-Option ist nicht ausgewählt.	Wählen Sie ein Programm mit einer Trocknen-Option.
	Die Klarspülerdosierung wurde zu gering eingestellt.	Erhöhen Sie die Einstellung der Klarspülerdosierung.
Es bilden sich Rostflecken auf dem Geschirr.	Die Edelstahl-Qualität des Geschirrs ist nicht ausreichend.	Benutzen Sie nur spülmaschinenfestes Geschirr.
	Hoher Salzgehalt im Spülwasser.	Korrigieren Sie den Wasserhärtegrad mit der Wasserhärte-Tabelle.
	Der Deckel des Salzbehälters ist nicht ordentlich verschlossen.	Überprüfen Sie, ob der Deckel des Salzbehälters richtig geschlossen ist.
	Es wurde beim Einfüllen von Salz in den Geschirrspüler zu viel Salz verschüttet.	Verwenden Sie einen Trichter, wenn Sie Salz in das Fach einfüllen, um ein Verschütten zu vermeiden.
	Es liegt eine schlechte Erdung der Stromleitung vor.	Wenden Sie sich sofort an eine Elektrofachkraft.
Im Spülmittelfach verbleibt Spülmittel.	Der Spülmittelbehälter wurde in nassem Zustand mit Spülmittel gefüllt.	Vergewissern Sie sich, dass das Spülmittelfach vor der Befüllung trocken ist.

## AUTOMATISCHE FEHLERWARNUNGEN UND ENTSPRECHENDE MASSNAHMEN

STÖRUNGSCODE	MÖGLICHER FEHLER	WAS SIE TUN KÖNNEN
FF	Fehler im Wasserzulaufsystem	Vergewissern Sie sich, dass der Wasserzulaufhahn geöffnet ist und Wasser fließt.
		Trennen Sie den Zulaufschlauch vom Wasserhahn und reinigen Sie den Filter des Schlauchs.
		Kontaktieren Sie den Kundendienst, wenn der Fehler weiterhin auftritt.
F5	Ausfall des Drucksystems	Kontaktieren Sie den Kundendienst.
F3	Kontinuierliche Wasserzufuhr	Drehen Sie den Wasserhahn zu und kontaktieren Sie den Kundendienst.
F2	Es wird kein Wasser abgeleitet	Vielleicht sind der Wasserablaufschlauch und Filter verstopft.
		Abbrechen des Programms.
		Wenn der Fehler weiter auftritt, setzen Sie sich mit dem Kundendienst in Verbindung.
F8	Heizungsfehler	Kontaktieren Sie den Kundendienst.
F1	Überfließen	Stecken Sie Ihre Maschine aus und schließen den Wasserhahn.
		Kontaktieren Sie den Kundendienst.
F7	Überhitzen	Kontaktieren Sie den Kundendienst.
F9**	Divisor Positionsfehler	Kontaktieren Sie den Kundendienst.
F6	Fehlerhafter Heizensensor	Kontaktieren Sie den Kundendienst.
HI	Störung der Hochspannung	Kontaktieren Sie den Kundendienst.
LO	Störung der Niederspannung	Kontaktieren Sie den Kundendienst.
EnA**	Anzeigetafel-Kommunikationsfehler	Kontaktieren Sie den Kundendienst.

\*\*Modellabhängig.

Sämtliche Installations- und Reparaturarbeiten sollten grundsätzlich von einem autorisierten Servicetechniker durchgeführt werden, um mögliche Risiken zu vermeiden. Der Hersteller übernimmt keine Haftung für Schäden, die durch Arbeiten von nicht autorisierten Personen entstehen. Reparaturen dürfen nur von Fachpersonal durchgeführt werden. Wenn ein Bauteil ausgetauscht werden muss, achten Sie darauf, dass nur Originalersatzteile verwendet werden. Unsachgemäße Reparaturen oder der Einsatz von Nicht-Original-Ersatzteilen können schwere Schäden verursachen und den Benutzer in große Gefahr bringen.

Die Kontaktinformationen für Ihren Kundendienst finden Sie auf der Rückseite dieses Dokuments. Funktionsrelevante Originalersatzteile entsprechend der einschlägigen Ecodesign-Verordnung können Sie mindestens 10 Jahre lang ab dem Datum des Inverkehrbringens Ihres Geräts innerhalb des Europäischen Wirtschaftsraums über den Kundendienst erhalten.



## Entsorgung



Das Symbol der durchgestrichenen Abfalltonne auf Rädern auf dem Produkt oder seiner Verpackung

bedeutet, dass das Gerät nicht im Hausmüll entsorgt werden darf, sondern eine separate Entsorgung erfordert. Sie können das Altgerät kostenfrei bei einer geeigneten kommunalen Sammelstelle für Elektro- und Elektronikaltgeräte, z.B. einem Wertstoffhof, abgeben. Die Adressen erhalten Sie von Ihrer Stadt- bzw. Kommunalverwaltung. Alternativ können Sie Elektroaltgeräte beim Kauf eines neuen Geräts der gleichen Art und mit derselben Funktion bei einem stationären Händler unentgeltlich zurückgeben. Bezüglich der Modalitäten der Rückgabe eines Altgeräts im Fall der Auslieferung des neuen Geräts, wenden Sie sich bitte an Ihren Händler.

Bitte Entnehmen Sie – sofern möglich – vor der Entsorgung des Produkts sämtliche Batterien und Akkus sowie alle Lampen, die zerstörungsfrei entnommen werden können.

Wir weisen darauf hin, dass Sie für die Löschung personenbezogener Daten auf dem zu entsorgenden Gerät selbst verantwortlich sind.

Das Gerät kann Stoffe enthalten, die bei falscher Entsorgung Umwelt und menschliche Gesundheit gefährden können. Das Materialrecycling hilft, Abfall zu reduzieren und Ressourcen zu schonen. Durch die getrennte Sammlung von Altgeräten und deren Recycling tragen Sie zur Vermeidung negativer Auswirkungen auf die Umwelt und die menschliche Gesundheit bei.



## Entsorgung



Das Symbol der durchgestrichenen Abfalltonne auf Rädern auf dem

Produkt oder seiner Verpackung bedeutet, dass das Gerät nicht im Hausmüll entsorgt werden darf, sondern eine separate Entsorgung erfordert. Sie können das Altgerät kostenfrei bei einer geeigneten kommunalen Sammelstelle für Elektro- und Elektronikaltgeräte, z.B. einem Wertstoffhof, abgeben. Die Adressen erhalten Sie von Ihrer Stadt- bzw. Kommunalverwaltung. Alternativ können Sie Elektroaltgeräte kostenfrei bei Händlern zurückgeben, die Geräte dieser Art im Sortiment führen. Bezüglich der Modalitäten der Rückgabe eines Altgeräts im Fall der Auslieferung des neuen Geräts, wenden Sie sich bitte an Ihren Händler.

Bitte Entnehmen Sie – sofern möglich – vor der Entsorgung des Produkts sämtliche Batterien und Akkus sowie alle Lampen, die zerstörungsfrei entnommen werden können.

Wir weisen darauf hin, dass Sie für die Löschung personenbezogener Daten auf dem zu entsorgenden Gerät selbst verantwortlich sind.

## Élimination des déchets



Le symbole de la poubelle barrée sur le produit ou son emballage signifie que l'appareil ne doit pas être jeté avec les

ordures ménagères, mais doit être éliminé séparément. Vous pouvez vous débarrasser gratuitement de l'ancien équipement dans un point de collecte qui accepte les anciens appareils électriques et électroniques, par ex. une déchetterie. Vous trouverez les adresses auprès de votre commune ou sur le site [RecyclingMap.ch](http://RecyclingMap.ch). Vous pouvez également renvoyer gratuitement les anciens appareils électriques aux revendeurs qui ont des appareils de ce type dans leur gamme de produits. Veuillez contacter votre revendeur pour savoir comment retourner un ancien appareil lors de la livraison du nouvel appareil.

Veuillez retirer - si possible - toutes les piles et batteries ainsi que toutes les ampoules qui peuvent être retirées de manière non destructive avant de vous débarrasser du produit.

Nous attirons votre attention sur le fait que vous êtes vous-même responsable de la suppression des données personnelles sur l'appareil à éliminer.

## Smaltimento



Il simbolo del bidone della spazzatura barrato riportato sul prodotto o sulla sua confezione

indica che l'apparecchiatura non deve essere smaltita con altri rifiuti domestici, ma richiede, invece, uno smaltimento differenziato. È possibile smaltire gratuitamente le vecchie apparecchiature presso un punto di raccolta comunale idoneo per le vecchie apparecchiature elettriche ed elettroniche, ad es. un centro di riciclaggio. Gli indirizzi possono essere ottenuti dalla città o dal governo locale. In alternativa, puoi restituire gratuitamente i vecchi elettrodomestici ai rivenditori che hanno elettrodomestici di questo tipo nella loro gamma di prodotti. Contatta il tuo rivenditore in merito ai metodi che è possibile utilizzare per restituire un vecchio apparecchio al momento della consegna del nuovo apparecchio.

Rimuovi, se possibile, tutte le batterie e gli accumulatori nonché tutte le lampade che possono essere rimosse in modo non distruttivo prima di smaltire il prodotto.

Vorremmo sottolineare che sei tu stesso responsabile della cancellazione dei dati personali sul dispositivo da smaltire.

Vestel Holland B.V. Germany Branch Office  
Parkring 6,  
85748 Garching,  
Germany

<https://vestel-germany.de/de/>  
<https://vestel-germany.de/de/page/service>



**52574487**

