

DE

Bedienungsanleitung

R-No. 1017002100

S-No. 10280024

WASCHMASCHINE

Bedienungsanleitung

ATLWM60W20A++



| | |
|-------------------|---|
| KAPITEL-1: | VOR DER INBETRIEBNAHME IHRER MASCHINE |
| • | Richtige Verwendung.....6-7 |
| • | Allgemeine Warnhinweise..... 8-9-10-11 |
| • | Sicherheitshinweise12-13-14-15-16-17 |
| • | Verpackung und Umwelt 18 |
| • | Hinweise zum Energiesparen 19 |
| KAPITEL-2: | EINFÜHRUNG DER MASCHINE |
| • | Überblick 20-21 |
| • | Technische Daten..... 22 |
| KAPITEL-3: | INSTALLATION DER MASCHINE |
| • | Entfernen der Transportsicherungsschrauben 23 |
| • | Tipps24 |
| • | Einstellung der FüÙe 25-26-27 |
| • | Elektrischer Anschluss 28 |
| • | Anschluss der Frischwasserzufuhr29-30 |
| • | Anschluss des Wasserablaufs 31 |
| KAPITEL-4: | EINFÜHRUNG DES BEDIENFELDES32 |
| • | Waschmittelschublade 33-34 |
| • | Programm-Taste 35 |
| • | Elektronische Anzeige 36-37 |

| | |
|--------------------|--|
| KAPITEL-5: | VORBEREITUNG FÜR DAS WASCHEN |
| • | Wäsche sortieren 38-39 |
| • | Einlegen der Wäsche in die Maschine |
| • | Einfügen von Waschmittel 41 |
| • | Betrieb Ihrer Maschine..... 42-43-44 |
| • | Zusatzfunktionen 45-46-47-48-49-50 |
| • | Kindersicherung 51 |
| • | Abbrechen eines Programms 52-53 |
| KAPITEL-6: | PROGRAMMTABELLE 54-55-56-57-58-59-60-61 |
| KAPITEL-7: | REINIGUNG UND WARTUNG IHRER MASCHINE |
| • | Warnung..... 62 |
| • | Wasserzulauf-Filter 63 |
| • | Pumpenfilter 64-65 |
| • | Waschmittelschublade 66 |
| KAPITEL-8: | SAUGHENEL STECKER / GEHÄUSE / TROMMEL 67 |
| KAPITEL-9: | BEHEBUNG VON KLEINEN FEHLERN68-69-70-71-72 |
| KAPITEL-10: | AUTOMATISCHE FEHLERMELDUNGEN UND WAS GETAN WERDEN MUSS 73 |
| KAPITEL-11: | PRAKTISCHE INFORMATIONEN 74-75-76-77 |
| • | Erklärung des Energie-Labels und Energiesparen 78-79 |
| • | Entsorgung Ihrer alten Maschine 80 |

• Lesen Sie unbedingt die Bedienungsanleitung.



• Ihre Maschine ist nur für den privaten Gebrauch in Privathaushalten vorgesehen. Verwendung für gewerbliche Zwecke wird bewirken, dass die Garantie erlischt.

- Lassen Sie Ihre Haustiere nicht in die Nähe der Maschine.
- Bitte überprüfen Sie vor der Installation die Verpackung Ihres Gerätes und die äußere Oberfläche der Maschine, nachdem die Verpackung entfernt worden ist. Betreiben Sie keine beschädigten Maschinen oder Maschinen mit geöffneter Verpackung.
- Lassen Sie Ihre Maschine nur von autorisierten Service-Unternehmen installieren. Jeder Eingriff auf Ihre Maschine von jemand anderem als die autorisierten Dienste wird bewirken, dass die Garantie erlischt.
- Ihre Maschine kann von Kindern über 8 Jahren, Personen mit eingeschränkten physischen, sensorischen oder geistigen Fähigkeiten oder mangelnder Erfahrung und Wissen verwendet werden, es sei denn, sie stehen unter Aufsicht oder sie erhalten ausführliche Anleitung zur Benutzung des Gerätes durch eine für ihre Sicherheit verantwortliche Person.

- Bitte verwenden Sie Ihre Maschine für die Wäsche, die durch den Hersteller auf dem Etikett als waschbar angegeben ist.

- **Bevor Sie Ihre Maschine zum ersten Mal benutzen, müssen Sie die Transportsicherungsschrauben entfernen. Die Maschine wird nicht richtig funktionieren, wenn die Transportsicherungsschrauben immer noch an ihrem Platz sind und dies wird Ihre Garantie ungültig machen.**

- Die Garantie Ihrer Maschine umfasst keine Schäden, die durch externe Faktoren verursacht werden (Überschwemmungen, Feuer, Nagetiere usw.).

- Bitte werfen Sie diese Bedienungsanleitung nicht weg und bewahren Sie es auf. Es könnte von Ihnen oder dem nächsten Benutzer benötigt werden.

Anmerkung: Die Eigenschaften der Maschine können sich beim gekauften Produkt unterscheiden.

- Die notwendige Umgebungstemperatur für den idealen Betrieb Ihrer Maschine ist 15-25 °.
 - Eingefrorene Schläuche können reißen und platzen. In Regionen, in denen die Temperatur unter Null ist, kann es sein, dass die elektronische Karte nicht sicher betrieben wird.
 - Achten Sie darauf, dass die Kleidungsstücke, die Sie in Ihre Maschine laden werden, keine Fremdstoffe (Nägel, Nadeln, Münzen, Feuerzeuge, Streichhölzer, Clips usw.) in ihren Taschen enthalten. Diese Fremdstoffe können Ihre Maschine beschädigen.
 - Bevor Sie anfangen Ihre Maschine zu verwenden, sollten Sie das nächstliegende autorisierte Service-Unternehmen anrufen und für die Installation, den Betrieb und die Nutzung Ihrer Maschine Hilfe anfordern.
- Es wird empfohlen, dass der erste Waschvorgang durchgeführt wird, indem in Fach Nummer 2 der Waschmittelschublade 1/2 Umfang Waschmittel hinzugefügt wird. Danach lassen Sie die Maschine ohne**

- Da Waschmittel und Weichspüler an der Luft zu festen Ablagerungen führen können, sollten Sie Waschmittel und Weichspüler immer direkt am Beginn des Waschgangs in die Waschladeschublade einfüllen.

- Es wird empfohlen, dass Sie Ihre Maschine vom Netz trennen und den Wasserzulaufhahn zu drehen, wenn Sie Ihre Maschine über eine längere Zeit nicht benutzen werden.

Sie sollten auch die Tür Ihres Gerätes offen lassen, um schlechte Geruchsbildung aufgrund von Feuchtigkeit zu verhindern.

- Es könnte ein bisschen Wasser in Ihrer Maschine zurückgeblieben sein, da während der Produktion Prüfungen und Tests zur Qualitätskontrolle durchgeführt werden.

Dies verursacht keine Schäden an Ihrer Maschine.

- Um eine Erstickungsgefahr zu verhindern bewahren Sie die Dokumententasche, die im inneren Ihrer Maschine mitgeliefert wurde und die Bedienungsanleitung enthält, außerhalb der Reichweite von Kindern und Babys auf.

- Halten Sie kleine Teile des Dokuments fern von der Reichweite von Kindern und Babys.

- Verwenden Sie die Vorwaschprogramme nur für sehr schmutzige Wäsche.

- Öffnen Sie niemals bei laufender Maschine die Waschmittelschublade.



- Im Falle einer Störung, ziehen Sie den Netzstecker und drehen Sie als erstes den Wasserhahn zu. Versuchen Sie niemals das Gerät selbst zu reparieren, sondern wenden Sie sich an den nächstliegenden autorisierten Service-Unternehmen.

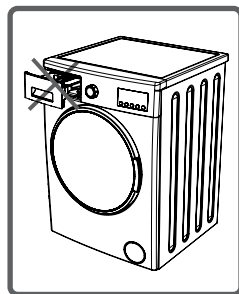

- Sie sollten Ihre Maschine nicht mit so viel Wäsche beladen, so dass die im Waschprogramm oder Trocknungsprogramm, das Sie gewählt haben, angegebene maximale Wäschemenge überschritten wird.



- Öffnen Sie niemals mit Gewalt die Tür, wenn die Maschine läuft.

- Waschen von Wäsche mit Mehl beschmutzt, kann Ihrer Maschine Schaden. Waschen sie keine Wäsche, die mit Mehl beschmutzt ist.

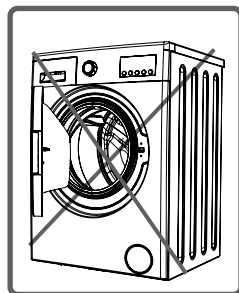

- Bitte die Herstellerangaben über den Einsatz eines Weichspüler oder ähnliche Produkte, die Sie in Ihrer Maschine verwenden, beachten.
- Bitte installieren Sie Ihre Maschine an einem Ort, wo die Tür vollständig geöffnet werden kann.
(Installieren Sie Ihre Maschine nicht an Orten, wo die Tür nicht vollständig geöffnet werden kann)
- Installieren Sie Ihr Gerät an Orten, die belüftet werden können und eine ständige Luftzirkulation haben.

Sie müssen diese Hinweise unbedingt lesen. So können Sie sich selbst oder Ihre Verwandten vor tödlichen Verletzungen und Gefahren schützen.



VERBRÜHUNGS-/ VERBRENNUNGSGEFAHR !



Berühren Sie den Ablaufschlauch oder das Wasser, das während des Entleerungsvorgangs entleert wird nicht, da das Gerät beim Betrieb hohe Temperaturen erreichen kann.

LEBENSGEFAHR WEGEN STROMSCHLAG



• Verwenden Sie keine Mehrfachstecker oder Verlängerungskabel.

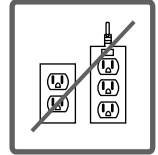

• Beschädigte Netzstecker oder Netzstecker mit zerrissenen Kabeln nicht anschließen.

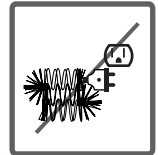

• Handhaben Sie den Netzstecker niemals am Kabel wenn Sie es aus der Steckdose ziehen möchten. Halten Sie das Kabel immer am Stecker fest.

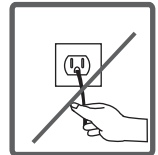

• Um elektrische Schläge zu vermeiden, dürfen Sie den Netzstecker niemals mit nassen Händen aus- oder einstecken.

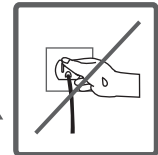

• Berühren Sie das Gerät niemals, wenn Ihre Hände oder Füße nass oder feucht sind.



• Bei Störungen am Netzkabel, rufen Sie als Unterstützung den nächstgelegenen autorisierten Service-Unternehmen.

ÜBERSCHWEMMUNGSGEFAHR



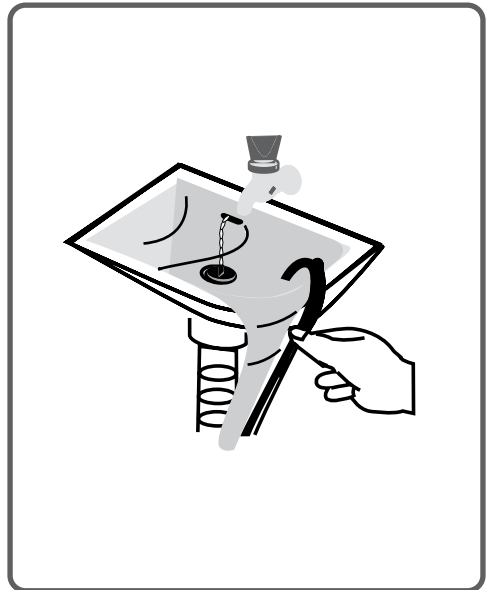

- Überprüfen Sie, ob das Wasser schnell fließt oder gar nicht fließt, bevor Sie den Ablaufschlauch an die Spüle aufhängen.
- Treffen Sie die nötigen Maßnahmen, um das Verrutschen des Schlauchs zu verhindern.
- Die Rückstoßkraft eines Schlauchs, das nicht entsprechend angebracht wurde, kann den Schlauch vom Platz an der Spüle wo es aufgehängt ist, bewegen. Ergreifen Sie Maßnahmen, um zu verhindern, dass der Stecker der Spüle das Loch verdeckt.



BRANDGEFAHR



- Bewahren Sie keine leicht entzündlichen oder brennbaren Flüssigkeiten in der Nähe der Maschine auf.
- Der Schwefel in Lackentfernungsmaterialien können Korrosion verursachen. Benutzen Sie deswegen niemals Lackentfernungsmaterialien in Ihrer Maschine.
- Verwenden Sie keine Produkte in Ihrer Maschine, die Lösungsmittel enthalten (wie Wasch-Gas)  
- Entfernen Sie beim Laden Ihrer Maschine alle Gegenstände in den Taschen Ihrer Wäsche (Nadeln, Büroklammern, Feuerzeuge, Streichhölzer usw.).

Brand-und Explosionsgefahr kann auftreten.

STURZ-UND VERLETZUNGSGEFAHR



- Steigen Sie sich nicht auf Ihre Maschine. Die obere Platte Ihrer Maschine kann brechen und Sie könnten verletzt werden.
- Ordnen Sie den Schlauch, das Kabel und die Verpackung Ihres Gerätes während der Installation. Sie könnten stolpern und fallen.
- Stellen Sie Ihre Maschine nicht auf den Kopf oder auf die Seite.
- Heben Sie Ihre Maschine nicht, indem Sie sie an den Extrudierteilen handhaben (Waschmittelschublade, Tür). Diese Teile könnten beschädigt werden und Sie verletzen.
- Es besteht Stolper- und Verletzungsgefahr, wenn Materialien wie Schläuche und Kabel nach der Installation Ihrer Maschine nicht korrekt verstaut sind.

Die Maschine muss von 2 oder mehr Personen getragen werden.



KINDERSICHERHEIT

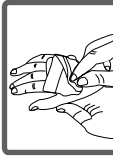

- Lassen Sie Kinder ohne Aufsicht nicht in die Nähe der Maschine. Kinder könnten sich in die Maschine einsperren und dies kann lebensgefährlich werden.
- Die Glastür und Maschinenoberfläche kann während des Betriebs Ihrer Maschine sehr heiß sein. Es ist wichtig, dass Kinder die Maschine nicht berühren, da es ihre Haut verletzen kann. 
- Halten Sie Verpackungsmaterial von Kindern fern.
- Wenn Waschmittel und andere Waschhilfsmittel verschluckt werden können Vergiftungen auftreten und bei Kontakt mit den Augen oder der Haut, können Hautreizungen auftreten. Bewahren Sie die Putzmittel an einem Platz, wo die Kinder sie nicht erreichen können.

Entfernung von Verpackungsmaterialien

Verpackungsmaterialien schützen Ihre Maschine vor Schäden, die beim Transport auftreten können. Verpackungsmaterialien sind recycelbar und schaden der Umwelt nicht.

Recycling-Material bietet sowohl Rohstoff-Einsparung und Abnahmen von Abfällen.

Entfernen der alten Maschine

Werfen Sie deswegen Ihre alten Geräte, die Sie nicht benutzen nicht in den Abfall.



Stellen Sie sicher, dass die Teile von Ihren alten elektronischen oder elektrischen Geräten wiederverwendet werden, indem sie bei Ihrem lokalen Wertstoffhof abgegeben werden.

Bitte stellen Sie sicher, dass für die Sicherheit von Kindern, Ihre alten Geräte an einem geeigneten Ort aufbewahrt werden, bis sie außerhalb des Hauses gebracht werden.

Einige wichtige Informationen um mehr Effizienz aus Ihrer Maschine zu gewinnen:

- Sie sollten Ihre Maschine nicht mit so viel Wäsche beladen, so dass die im Waschprogramm oder Trocknungsprogramm, das Sie gewählt haben, angegebene maximale Wäschemenge überschritten wird. Ihre Maschine wird sparsamer betrieben.
- Nicht Verwendung der Vorwäsche-Funktion für normale und leicht verschmutzte Wäsche, wird Strom und Wasser sparen.

Elektronische Anzeige

Programm-Taste

Obere Platte

Waschmittelschublade

Tür

Pumpenfilterabdeckung

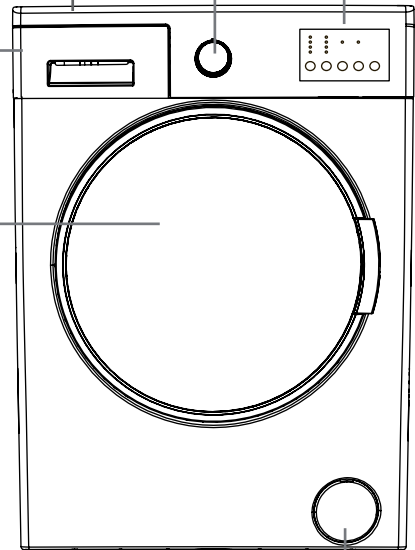

Transportsicherungsschrauben

Wassereinlassventil

Ablaufschlauch

Netzkabel

Transportsicherungsschrauben

Transportsicherungsschrauben

Transportsicherungsschrauben

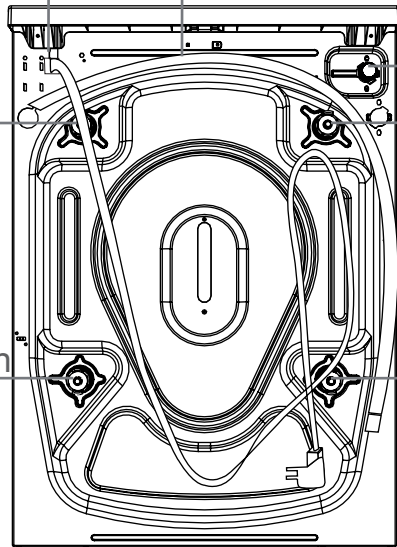

| | |
|---|-------------------------------------|
| Betriebsspannung/ Frequenz (V/Hz) | (220-240) V~/50Hz |
| Gesamtstrom (A) | 10 |
| Wasserdruck (Mpa) | Maximum: 1 Mpa Minimum : 0.1 Mpa |
| Gesamtleistung (W) | 2100 |
| Maximale Waschkapazität (Trockenwäsche) (kg) | 6 |
| Schleuderdrehzahl (U/min) | 1400 |
| Anzahl von Programmen | 15 |
| Abmessungen (Höhe x Breite x Tiefe) (mm) | 845 x 597 x 497 |



Vor Inbetriebnahme des Gerätes, müssen Sie die Transportsicherungsschrauben an der Rückseite der Maschine entfernen.



Die Transportsicherungsschrauben sollten mit einem passenden Schraubenschlüssel durch Drehen gegen den Uhrzeigersinn gelöst werden.

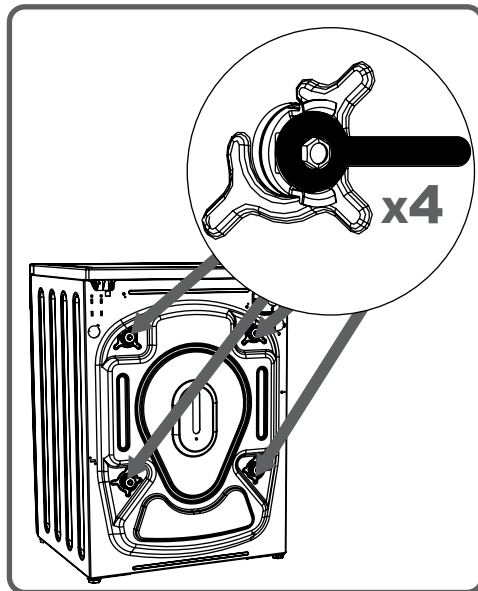

Die Transportsicherungsschrauben sollten dann herausgezogen werden.

Setzen Sie die Kunststoff-offkappen der Transportsicherungsschrauben, die sich im Zubehörbeutel befinden, in die Lücken, die durch die Transportsicherungsschrauben entstanden sind.

Die entfernten Transportsicherungsschrauben sollten zur Wiederverwendung aufbewahrt werden, wenn die Maschine wieder transportiert werden muss, z.B. bei Umzug.

ANMERKUNG: Bevor Sie Ihre Maschine zum ersten Mal benutzen, müssen Sie die Transportsicherungsschrauben entfernen. Fehler, die durch Nichtbeachtung dieser Anweisung entstehen, sind nicht von der Garantie gedeckt.

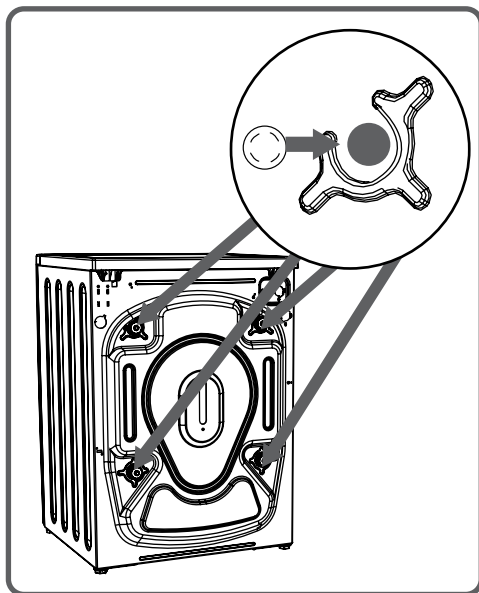
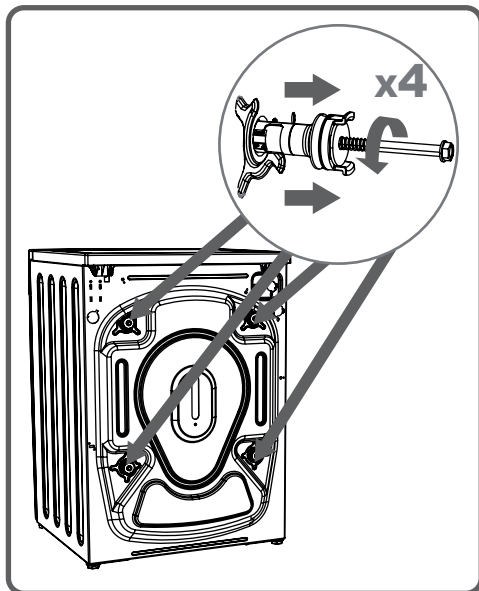

EINSTELLUNG DER FÜSSE

- Installieren Sie Ihre Maschine nicht auf Teppiche oder ähnliche Oberflächen, die die Belüftung von unten blockieren.
- Um einen ruhigen und vibrationsfreien Betrieb der Maschine sicherzustellen, muss sie auf einem rutschfesten und stabilen Untergrund aufgestellt werden.
- Sie können das Gleichgewicht Ihrer Maschine durch die verstellbaren FüÙe einstellen.
- Lösen Sie die Kunststoff-Einstellmutter.

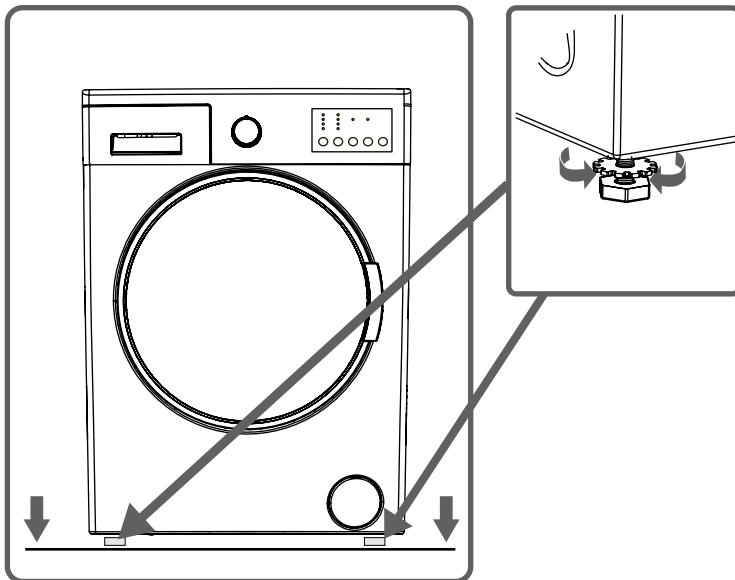

- Stellen Sie die FüÙe durch Verdrehen höher oder niedriger ein.
- Ziehen Sie die Kunststoffmutter, nachdem das Gleichgewicht eingestellt ist.

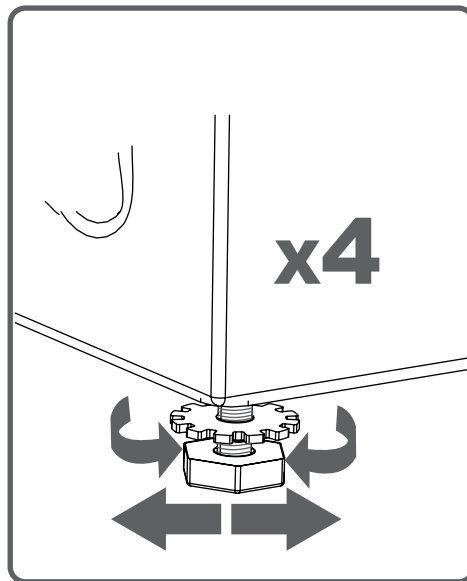

- Legen Sie niemals Karton, Holz oder ähnliche Materialien unter die Maschine, wenn Sie Unebenheiten im Boden ausgleichen wollen.



- Achten Sie darauf, dass Sie beim Reinigen des Bodens unter der Maschine die Einstellung der Standfüße nicht verstellen.

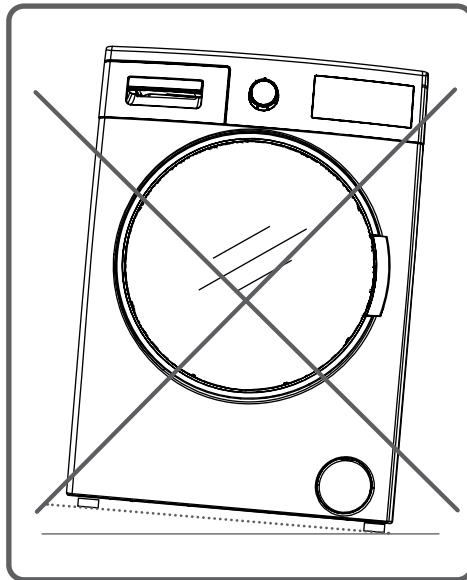

- Ihre Waschmaschine ist für 220-240V und 50 Hz eingestellt.

- Das Netzkabel Ihrer Waschmaschine ist mit einem speziellen geerdeten Netzstecker ausgestattet.

Dieser Stecker muss an eine geerdete Steckdose mit 10 Ampere angeschlossen werden.

Der Stromwert der Sicherung der Leitung, an die dieser Stecker angeschlossen wird, muss ebenfalls 10 Ampere betragen. Wenn Sie keine geeignete Steckdose haben, lassen Sie eine solche von einem qualifizierten Elektriker installieren.

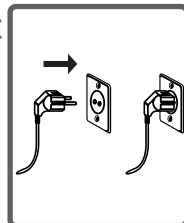

- Wir übernehmen keinerlei Haftung für Schäden, die durch Verwendung an nicht geerdeten Steckdosen entstehen können.

ANMERKUNG: Der Betrieb der Maschine mit zu niedriger Spannung verringert die Lebensdauer und Leistung Ihrer Maschine.

- Je nach Ausstattung kann Ihre Maschine nur einen Wasserzulauf (kalt) oder zwei Wasserzulaufe (kalt / warm) haben.

Der Schlauch mit der weißen Kappe ist für den Kaltwasserzulauf und der mit der roten Kappe für den Warmwasserzulauf (gültig für Maschinen mit heißem und kaltem Wasserzulauf).

- 1 oder 2 (bei Maschinen mit zwei Wasserzulaufen) Dichtungen sind in der Schlauchverpackung enthalten um Wasserlecks in Verbindungen zu verhindern.

Montieren Sie diese Dichtungen hahnseitig auf die neuen Wasserzulaufschläuche.

- Schließen Sie die neuen Wasserzulaufschläuche an einen 3/4 Wasserhahn mit Gewinde.

- Verbinden Sie den Wasserzulaufschlauch mit dem weißen Ende an das Wassereinlassventil auf der Rückseite der Maschine mit dem weißen Filter und den Wasserzulaufschlauch mit dem roten Ende (bei Maschinen mit zwei Wasserzulaufen) an das Wassereinlassventil mit dem roten Filter. Ziehen Sie die Plastikteile der Verbindungen von Hand fest.

Wenn Sie sich unsicher sind, lassen Sie die Anschlussarbeiten von einem qualifizierten Installateur durchführen.

- Bei einer Wasserzufuhr mit einem Druck von 0,1-1 Mpa arbeitet Ihre Maschine am effizientesten. 0,1 Mpa bedeutet, dass mehr als 8 Liter Wasser pro Minute durch den voll aufgedrehten Hahn fließen)

- Stellen Sie sicher, dass die Kontaktpunkte nicht auslaufen, nachdem Sie die Anschlüsse vorgenommen haben.

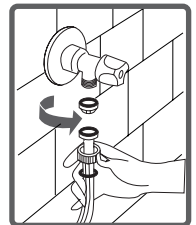
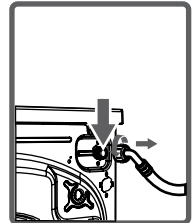
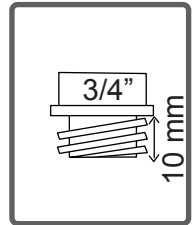
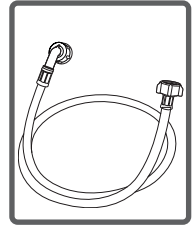

- Stellen Sie sicher, dass die neuen Wasserzulaufschläuche nicht verbogen, erbrochen, gebrochen oder verkleinert sind.
- Wenn Ihre Maschine zwei Wasserzuläufe hat, darf der Wassereintritt max.70°C heiß sein.

NOT: Verwenden Sie bei der Herstellung der Wasserzulauf-Verbindungen, nur den neuen Wasserzulaufschlauch, dass mit Ihrer Maschine mitgeliefert wurde. Verwenden Sie niemals alte, gebrauchte oder beschädigte Wasserzulaufschläuche.

- Verbinden Sie den Wasserablaufschlauch an ein Wasserablaufloch oder eine spezielle Vorrichtung, die an den Auslasskrümmer des Waschbeckens montiert ist.
- Versuchen Sie nicht, den Abwasser-schlauch mit zusätzlichen Teilen zu verlängern.
- Halten Sie den Abwasserschlauch Ihrer Maschine nicht in ein Behälter, Eimer oder eine Badewanne.
- Vergewissern Sie sich, dass der Wasser Ablaufschlauch nicht verbogen, geknickt, gebrochen oder verlängert wird.
- Der Wasserablaufschlauch kann maximal 100 cm über den Boden montiert werden.

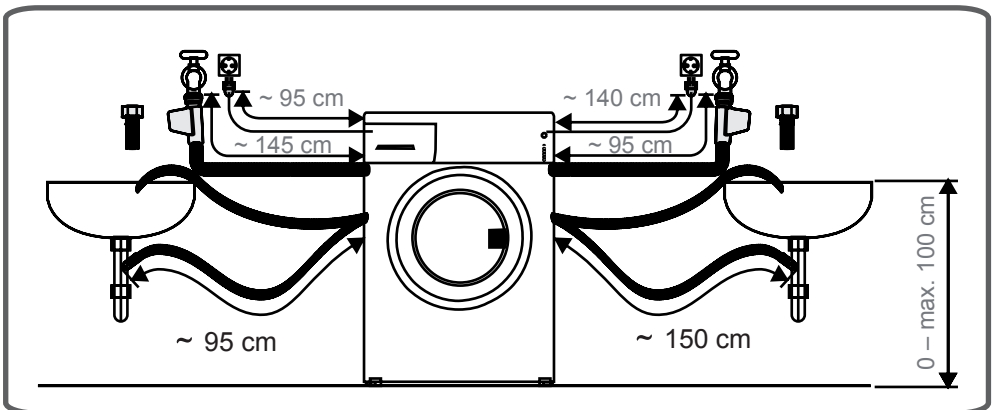
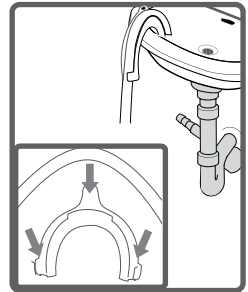
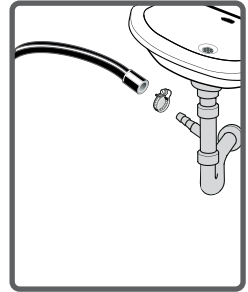

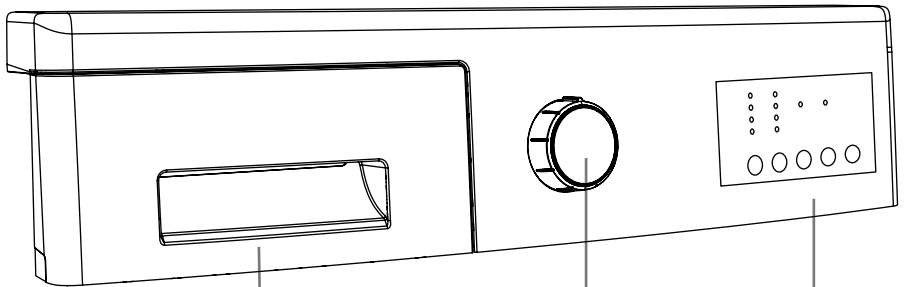

Waschmittelschublade

Programmschalter

Anzeigefeld

Wenn Sie Ihre Wäsche mit Flüssigwaschmittel waschen möchten, können Sie den Flüssigwaschmittel-Apparat benutzen. Flüssigwaschmittel können Sie in allen Waschprogrammen ohne Vorwäsche verwenden. Dazu stecken Sie den Flüssigwaschmittel-Apparat (vorhanden in Ihrer Maschine) (*) in die zweite Kammer der Waschmittelschublade und stellen sie die Menge des Flüssigwaschmittels ein. (die Menge verwenden, die vom Waschmittel Hersteller vorgesehen wurde). (Überschreiten Sie nicht die Markierung Max. und verwenden Sie diesen Apparat nur für Flüssigwaschmittel. Entfernen Sie es beim Benutzen von Waschpulver)

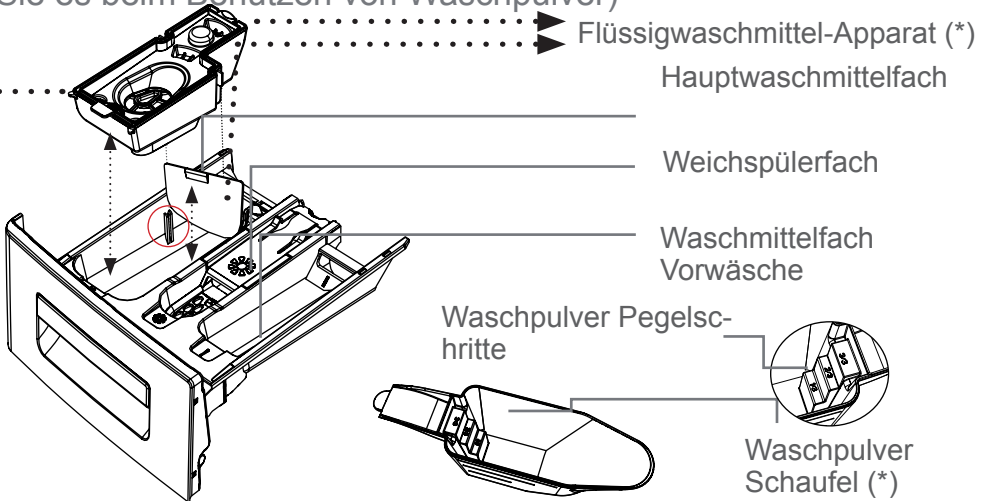
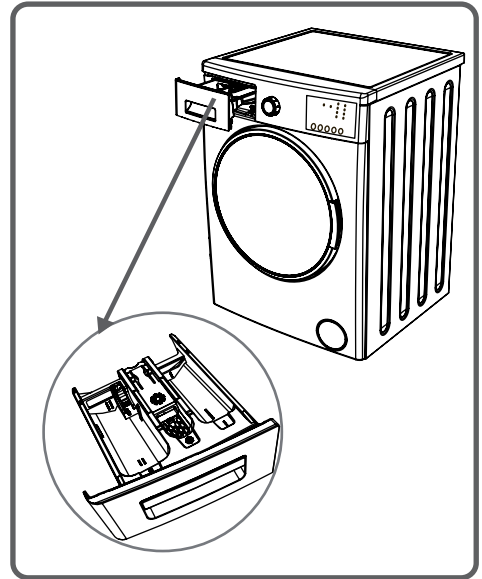

(*) Die Eigenschaften der Maschine können sich beim gekauften Produkt unterscheiden.

SECTIONS

Hauptwaschmittelfach:

Verwenden Sie in diesem Fach nur Materialien wie Waschmittel (Flüssig oder Pulver) oder Anti-Kalk. Den Flüssigwaschmittel-Apparat für Ihre Flüssigwaschmittel können Sie während der ersten Einrichtung in Ihrer Maschine finden. (*)

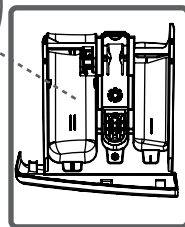
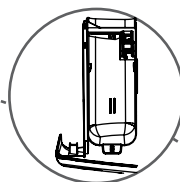

Weichmacher, Stärken, Waschmittelfach:

In diesem Fach können Materialien wie Weichmacher für Ihre Wäsche verwendet werden (es wird empfohlen, dass Sie die Menge und Art verwenden, das vom Hersteller empfohlen wurde). Die Weichmacher, die Sie für Ihre Wäsche benutzen kann manchmal in diesem Fach zurückbleiben. Der Grund dafür ist, dass Weichmacher nicht flüssig sind. Um dies zu verhindern, empfiehlt es sich Flüssigweichspüler, die mehr flüssig sind zu benutzen oder die Weichmacher zu verdünnen.

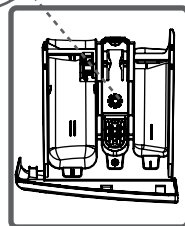
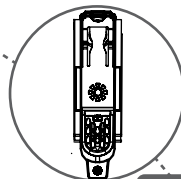

Waschmittelfach Vorwäsche:

Dieses Fach sollte nur verwendet werden, wenn die Vorwäsche-Funktion aktiviert ist. Es wird empfohlen, die Vorwäsche-Funktion nur für sehr schmutzige Wäsche zu verwenden.

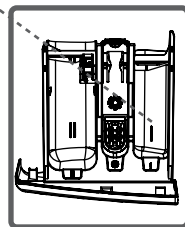
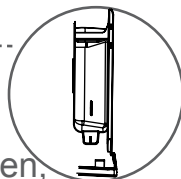



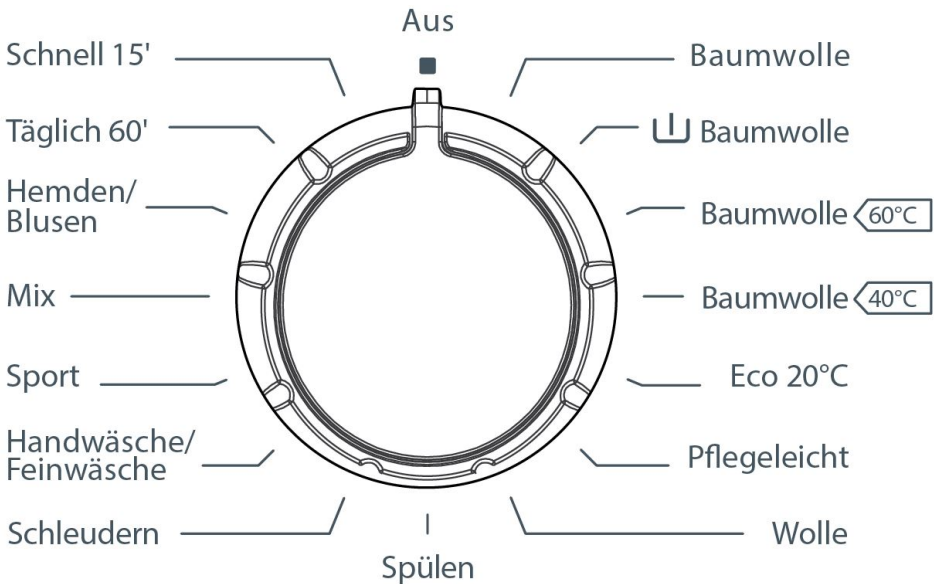

(*) Die Eigenschaften der Maschine können sich beim gekauften Produkt unterscheiden.

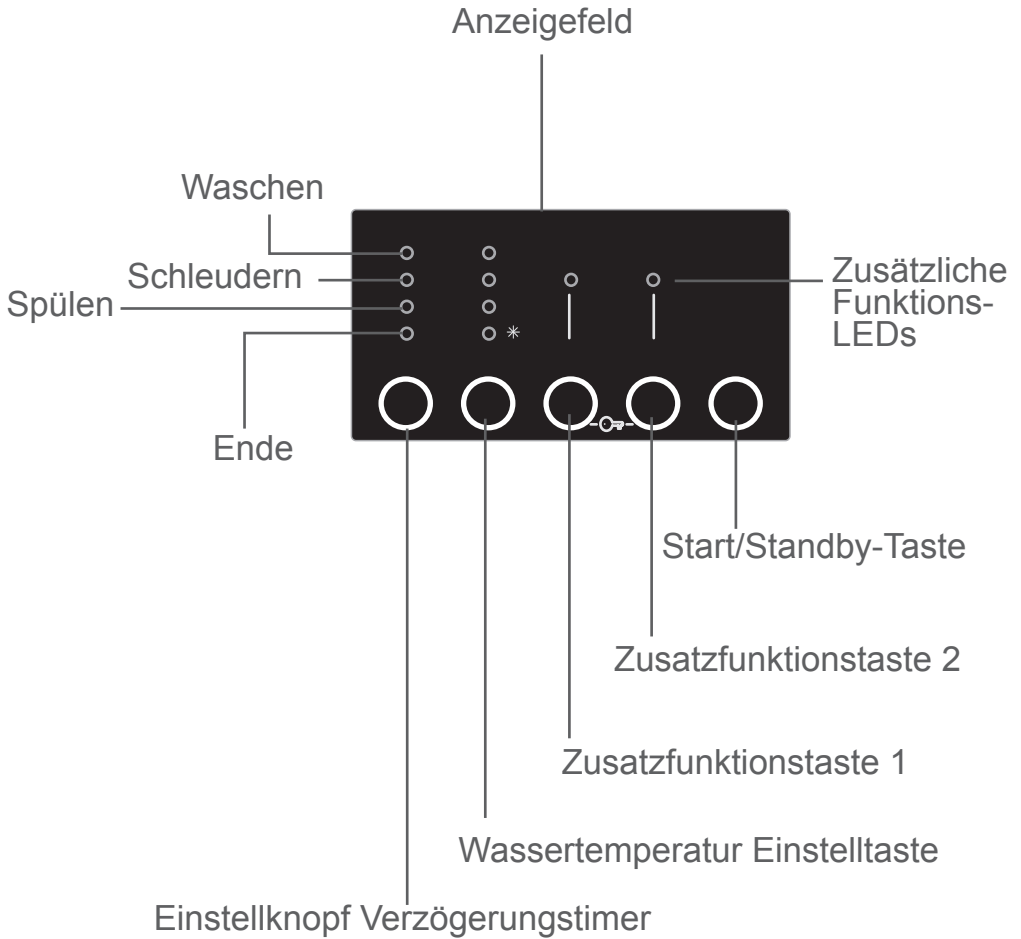
- Sie können das gewünschte Programm, mit dem Sie Ihre Wäsche waschen möchten, mit dem Programmschalter wählen.
- Sie können den Programmwahlbetrieb wählen, indem Sie den Programmschalter in beide Richtungen drehen.
- Stellen Sie sicher, dass sich der Programmschalter exakt in der Position des gewünschten Programms befindet.





Auf der Anzeigetafel können Sie die Waschtemperatur Ihrer Maschine sehen, wie viel mehr Ihre Maschine nach Beginn der Zusatzfunktionen, die Sie ausgewählt haben laufen wird und den aktuellen Stand des laufenden Programms ( Vorwäsche,  Waschvorgang,  Klarspülen,  Schleudern).

Weiters warnt Sie die elektronische Anzeige von Fehlersymbolen, wenn ein Fehler in der Maschine auftritt. Wenn der von Ihnen gewählte Waschgang abgeschlossen ist, zeigt die Maschine dies durch "Ende" auf der Anzeige an.

- Ihre Wäsche hat Produktetiketten, die Ihre entsprechenden Waschbedingungen angeben. Waschen Sie Ihre Wäsche nach den Angaben auf dem Produktetikett.

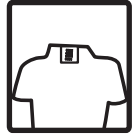

- Sortieren Sie die Wäsche nach ihrer Art (Baumwolle, Synthetikwäsche, Feinwäsche, Wolle, usw.), Waschtemperatur (kalt, 30°C, 40°C, 60°C, 90°C), deren Verschmutzungsgrad (weniger schmutzig, schmutzig, sehr schmutzig).



- Waschen Sie niemals bunte und weiße Wäsche zusammen.

- Waschen Sie Buntwäsche beim ersten Mal separat, da sie abfärben kann.

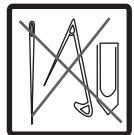

- Stellen Sie sicher, dass sich keine Metallgegenstände an der Wäsche oder in den Taschen befinden. Wenn ja, nehmen Sie diese vor dem Waschen ab oder heraus.

WARNUNG: Irgendwelche Störungen durch Fremdmaterialien, die in Ihre Maschine gelangen sind, sind nicht durch die Garantie abgedeckt.



- Öffnen Sie Reiß- und Knopfverschlüsse beim Waschen.



- Nehmen Sie Metall- oder Plastikhaken von Vorhängen oder geben Sie diese in ein Waschnetz.



- Kehren Sie Hosen, Strickwaren, T-Shirts und Trainingsanzüge um.



- Waschen Sie Socken, Taschentücher und ähnliche kleine Wäschestücke in einem Waschnetz.





Bleichen erlaubt



Bleichen nicht erlaubt



Normales Waschen

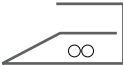

Bügeltemperatur maximal 150°C

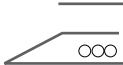

Bügeltemperatur maximal 200°C



Nicht Bügeln



Kann chemisch gereinigt werden



Kann nicht chemisch gereinigt werden



Auf ebene Fläche legen



Nass aufhängen



Durch Aufhängen trocknen



Nicht durch drehen trocknen



Kann mit Gasöl, Alkohol oder R113 gereinigt werden



Perchlorethylen R11, R13, Gasöl



Perchlorethylen R11, R113, Gasöl

- Öffnen Sie die Tür Ihrer Maschine.....
- Legen Sie die Wäsche in die Maschine, indem sie diese gut verteilen.

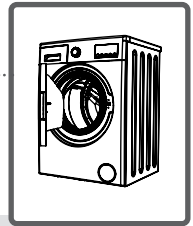

ANMERKUNG: Die maximale Ladekapazität Ihrer Maschine kann sich je nach der Art der Wäsche, des Schmutzgrades und dem Programm, das Sie auswählen, ändern. Überschreiten Sie die in der Programmtabelle für Waschprogramme angegebenen maximalen Ladekapazitäten für Trockenwäsche nicht.

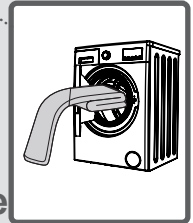

Als Beispiel, werfen Sie einen Blick auf die folgenden Gewichte:

| ART DER WÄSCHE | GEWICHT (g) |
|----------------|-------------|
| Handtuch | 200 |
| Bettuch | 500 |
| Bademantel | 1200 |
| Bettbezug | 700 |
| Kissenbezug | 200 |
| Unterwäsche | 100 |
| Tischdecke | 250 |

- Legen Sie die Wäsche getrennt ein.
- Achten Sie darauf, dass beim Schließen der Tür keine Wäsche zwischen der Tür und der Türdichtung eingeklemmt wird.
- Drücken Sie die Tür der Maschine, bis Sie hören das es vollständig geschlossen ist.

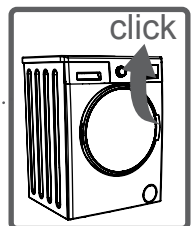

- Schließen die Tür Ihrer Maschine dicht oder die Maschine startet den Waschvorgang nicht.

Die Menge des einzufüllenden Waschmittels hängt von den folgenden Kriterien ab:

- Ihre Waschmittel Nutzung hängt vom Verschmutzungsgrad der Wäsche ab. Waschen Sie normal verschmutzte Wäsche nicht vor und geben Sie eine geringe Menge Waschmittel in das 2. Fach der Waschmittelschublade.
- Wenn Sie vorhaben für Ihre sehr schmutzige Wäsche eine Vorwäsche durchzuführen, geben Sie 1/4 des Waschmittels, dass Sie normalerweise in die Waschmittelschublade eingeben, in das Fach Nummer 1 ein und die restlichen 3/4 in das Fach Nummer 2.
- Verwenden Sie in Ihrer Maschine Waschmittel für automatische Waschmaschinen. Die Menge an Waschmittel, die Sie bei Ihrer Wäsche verwenden sollten, steht auf der Verpackung des Waschmittels.
- Je höher die Härte des Wassers ist, umso mehr Waschmittel müssen Sie verwenden.
- Die benötigte Waschmittelmenge steigt auch mit der Wäschemenge an.
- Geben Sie den Weichspüler in das Weichspülerfach der Waschmittelschublade. Füllen Sie nur bis zur Markierung MAX ein. Wenn Sie mehr einfüllen, wird der Weichspüler in das Washwasser eingespült.
- Dickflüssige Weichspüler müssen vor dem Einfüllen in die Lade verdünnt werden. Andernfalls verstopfen Sie die Einspülöffnung und verhindern das Fließen des Weichspülers.
- Flüssigwaschmittel können Sie in allen Waschprogrammen ohne Vorwäsche verwenden. Dazu stecken Sie den Flüssigwaschmittel Flüssigwaschmittel-Apparat (*) in die zweite Kammer der Waschmittelschublade und stellen Sie die Flüssigwaschmittelmenge ein. Vergessen Sie nicht den Flüssigwaschmittel-Apparat zu entfernen.

(*) Die Eigenschaften der Maschine können sich beim gekauften Produkt unterscheiden.

- Stecken Sie den Netzstecker Ihrer Maschine in die Steckdose.
- Drehen sie den Wasserhahn auf.
- Öffnen Sie die Tür der Maschine.
- Legen Sie die Wäsche in die Maschine, indem sie diese gut verteilen.
- Drücken Sie die Tür der Maschine, bis Sie hören das es vollständig geschlossen ist.

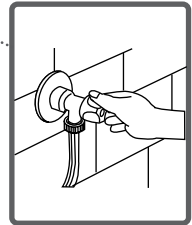
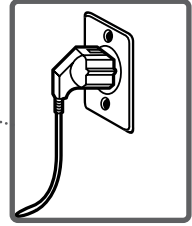

Programmwahl

Wählen sie aus der Programmtabelle das geeignete programm für Ihre Wäsche.

ZUSÄTZLICHE FUNKTIONEN

Wenn sie möchten können Sie, bevor Sie das Programm starten eine Zusatzfunktion auswählen.

- Drücken Sie auf die Taste der Zusatzfunktion, die Sie wählen möchten.

- Wenn das Symbol für die Zusatzfunktion auf der elektronischen Anzeige ununterbrochen leuchtet, wird die Zusatzfunktion, die Sie gewählt haben aktiviert.

- Wenn das Symbol für die Zusatzfunktion auf der elektronischen Anzeige ununterbrochen blinkt, wird die Zusatzfunktion, die Sie gewählt haben nicht aktiviert.

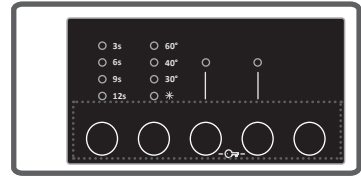

Grund für die Nicht-Aktivierung:

- Die Zusatzfunktion, die Sie im Waschprogramm, das Sie ausgewählt haben verwenden möchten, ist nicht anwendbar.

- Ihre Maschine hat die Phase in der die Zusatzfunktion, die Sie wählen möchten anwendbar ist, überschritten

- Inkompatibel mit der zuvor gewählten Zusatzfunktion.

HALBE LASTERKENNUNG

Es gibt eine halbe Lasterkennung in Ihrer Maschine.

Wenn Sie Ihre Maschine bis zur Hälfte oder weniger mit Wäsche beladen, als die maximale Waschkapazität, werden bei einigen Programmen Wasser, Energie und von der Waschzeit gespart.

1- Zusatzfunktion Verzögerungstimer

Mit Hilfe dieser Zusatzfunktion können Sie den Beginn des Waschvorgangs Ihrer Maschine zwischen “3 Std., 6 Std., 9 Std., 12 Std.”

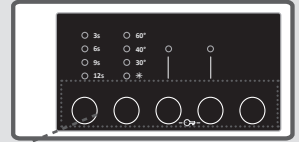

So verwenden Sie die Verzögerungsfunktion:

- Drücken Sie einmal die verzögerter Start.
- Das “3 Std.”-LED erscheint.
- Drücken Sie nun wiederholt die verzögerter Start-Taste, bis die Zeit, zu der Sie den Waschgang starten wollen, auf der Anzeige erscheint.
- Um die Verzögerung zu aktivieren, können Sie eine beliebige Zusatzfunktionstaste drücken, jedoch nicht die Taste “Start/Pause”.

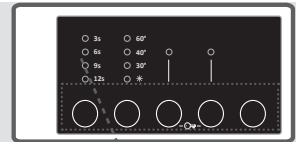

Wenn Sie die gewünschte Verzögerungszeit versäumt haben, können Sie zur gewünschten Zeit zurückkehren, indem Sie die Verzögerungstaste gedrückt halten.

Wenn Sie den Vorgang abbrechen wollen, müssen Sie die Zeitverzögerungstaste drücken, bis alle der Zeiteinstellung LEDs auf der Anzeige erlöschen.

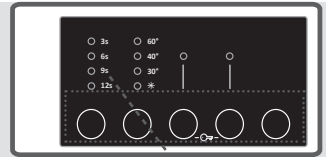

Um die Verzögerungsfunktion zu starten, müssen Sie die Taste Start/Pause drücken.

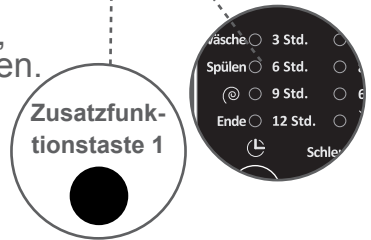

2- Auswahl der Waschwassertemperatur

Sie können die Temperatur des Waschwassers mit der Taste Auswahl Waschwassertemperatur einstellen.

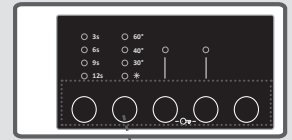

Wenn Sie ein neues Programm auswählen, wird die maximale Waschwassertemperatur des Programms, dass Sie ausgewählt haben auf der Anzeigetafel angezeigt.



Sie können die Waschwassertemperatur schrittweise zwischen der max. Temperatur des ausgewählten Programms und der Kaltwaschtemperatur Auswahl verringern, indem Sie die Taste * Waschwassertemperatur drücken.

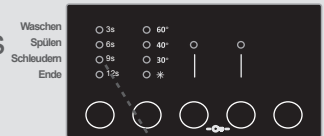

Wenn Sie die gewünschte Temperatur versäumt haben, können Sie zur gewünschten Temperatur zurückkehren, indem Sie die Taste Waschwassertemperatur gedrückt halten.

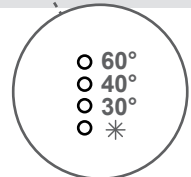

ACHTUNG: Wenn das 90° Programm ausgewählt wird, wird der max. Temperaturwert des gewählten Programms nicht auf dem Display angezeigt. Wenn der Temperaturwert durch Drücken der Temperaturtaste auf die Temperaturniveaus 60°, 40°, 30° * (Kaltwäsche) verringert wurde, wird der verringerte Temperaturwert auf dem Display angezeigt.

3- Zusatzfunktion für leichtes Bügeln(*)

Durch Benutzen dieser zusätzlichen Funktion wird Ihre Wäsche am Ende des Waschvorgangs weniger faltig.

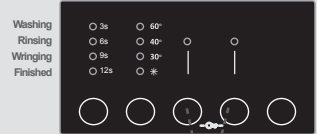

Sie können das Programm aktivieren, indem Sie die Bügelleicht-Taste auf der Anzeigetafel drücken, wenn die LED des Symbols aufleuchtet.



4- Extraspülen(*)

Durch Benutzen dieser Zusatzfunktion können Sie einen zusätzlichen Spülvorgang durchführen.

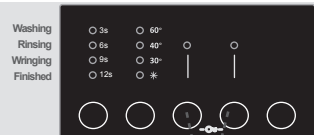

Sie können das Programm aktivieren, indem Sie die Extraspül-Taste auf der Anzeigetafel drücken, wenn die LED-Leuchte des Symbols aufleuchtet.



(*)Modell Dependant

5- Schnellwasch-Zusatzfunktion(*)

Durch verwenden dieser Zusatzfunktion können Sie Ihre Wäsche in einer kürzeren Zeit waschen und weniger Energie und Wasser verbrauchen. (Es wird empfohlen, dass weniger Wäsche als die Hälfte der Kapazität des gewählten Waschprogramms eingelegt wird.)

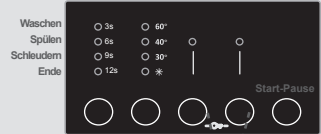

Sie können das Programm aktivieren, indem Sie die Schnellwäsche-Taste auf der Anzeigetafel drücken, wenn die LED des  Symbols aufleuchtet.

Zusatzfunktionstaste 3 oder 4

HINWEIS: Wenn Sie Ihre Maschine bis zur Hälfte oder weniger mit Wäsche beladen haben, als das Waschprogramm, das gewählt wurde es erlaubt, wird Ihre Maschine Dank des automatischen Halblast Erfassungssystems dies erkennen und, um weniger Wasser und Energie zu verbrauchen, wird das ausgewählte Programm Ihre Wäsche in einer kürzeren Zeit waschen. Wenn Ihre Maschine eine halbe Ladung erkennt, wird die LED des  Symbols auf dem Display blinken.

(*)Modell Dependant

6- Vorwäsche Zusatzfunktion(*)

Durch Verwenden dieser Zusatzfunktion können Sie vor dem Hauptwaschgang, Ihre sehr schmutzige Wäsche, einer Vorwäsche unterziehen. Wenn Sie diese Funktion verwenden, sollten Sie das Waschmittel in das vordere Fach der Waschmittelschublade einfügen.

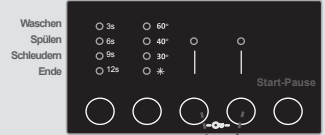

Zusatzfunktionstaste 3 oder 4



Sie können das Programm aktivieren, indem Sie die Vorwäsche-Taste auf der Anzeigetafel drücken, wenn die LED des  Symbols aufleuchtet.

7- Schleudern- Wiederruftaste(*)

Wenn Sie Ihre Wäsche nicht schleudern möchten, können Sie diese Zusatzfunktion verwenden.

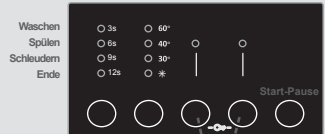

Zusatzfunktionstaste 3 oder 4



Sie können das Programm aktivieren, indem Sie die Schleudern-Widerruftaste auf der Anzeigetafel drücken, wenn die LED des  Symbols aufleuchtet

8- Waschen im kalten Wasser Taste(*)

Sie können diese Zusatzfunktion verwenden, wenn Sie Ihre Wäsche mit kaltem Wasser (Leitungswasser) waschen wollen.

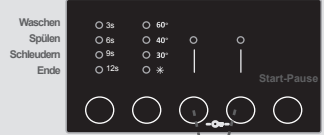

Sie können das Programm aktivieren, indem Sie die Kaltwäsche-Taste auf der Anzeigetafel drücken, wenn die LED des * Symbols aufleuchtet.

9- Anti-Allergie Zusatzfunktion(*)

In den Programmen, wo diese Zusatzfunktion aktiv ist, können Sie Ihrer Maschine ermöglichen, Wäsche vor dem letzten Spülgang nochmals zu spülen.

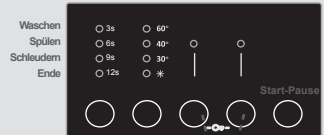

Sie können das Programm aktivieren, indem Sie die Anti-Allergie-Taste auf der Anzeigetafel drücken, wenn die LED des  Symbols aufleuchtet.

Start/Standby-Taste

Durch Drücken der Taste Start/Pause können Sie das gewählte Programm starten bzw. ein laufendes Programm anhalten. If you switch your machine to the standby mode on the display panel will show the step on your machine is, with the led blink.

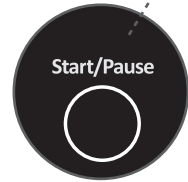
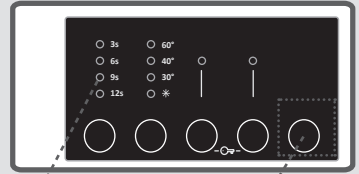

Um zu verhindern, dass das laufende Programm durch Verdrehen von Schaltern oder Drücken von Tasten beeinflusst wird, ist die Kindersicherung verfügbar.

Die Kindersicherung wird aktiviert, wenn auf die beiden Zusatzfunktionen 3 und 4 gleichzeitig für mehr als 3 Sekunden gedrückt wird. Wenn es aktiviert ist, können Sie die Zusatzfunktion-LEDs auf dem Display sehen.

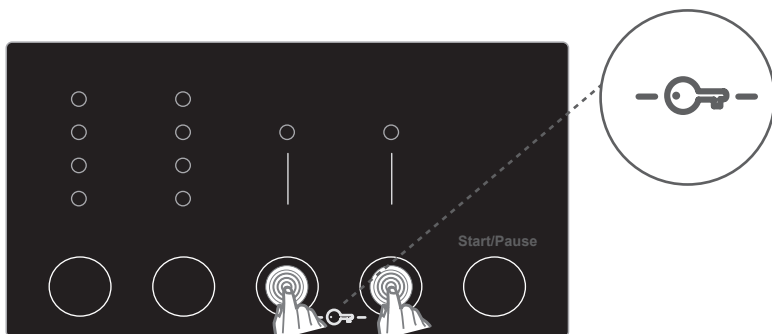

Wird bei aktivierter Kindersicherung eine Taste gedrückt, blinkt die LED Kindersicherung auf der elektronischen Anzeige.

Wenn während die Kindersicherung aktiviert ist und irgend ein Programm läuft, der Programmschalter auf die Stellung CANCEL geschaltet und ein anderes Programm ausgewählt ist, wird das zuvor ausgewählte Programm von da an fortgesetzt, wo es abgebrochen wurde.

Um die Kindersicherung zu deaktivieren, brauchen Sie nur dieselben Tasten nochmals 3 Sekunden lang gedrückt zu halten. Wenn die Kindersicherung deaktiviert ist, wird die Zusatzfunktion-LED auf der Anzeige blinken.

Wenn Sie ein laufendes Programm abbrechen möchten:

- 1- Bringen Sie den Programmschalter zur CANCEL-Position.
- 2- Die Maschine stoppt den Waschvorgang und das Programm wird abgebrochen.
- 3- Um das Wasser aus der Maschine abzupumpen, bringen Sie den Programmschalter in eine beliebige Programmposition.
- 4- Die Maschine führt den Abpumpvorgang durch und bricht dann das Programm ab.
- 5- Sie können nun ein neues Programm wählen und Ihre Maschine starten.

Ihre Maschine stoppt von selbst, sobald das von Ihnen gewählte Programm abgeschlossen ist.

- Das Ende-LED wird auf der Anzeigetafel blinken.

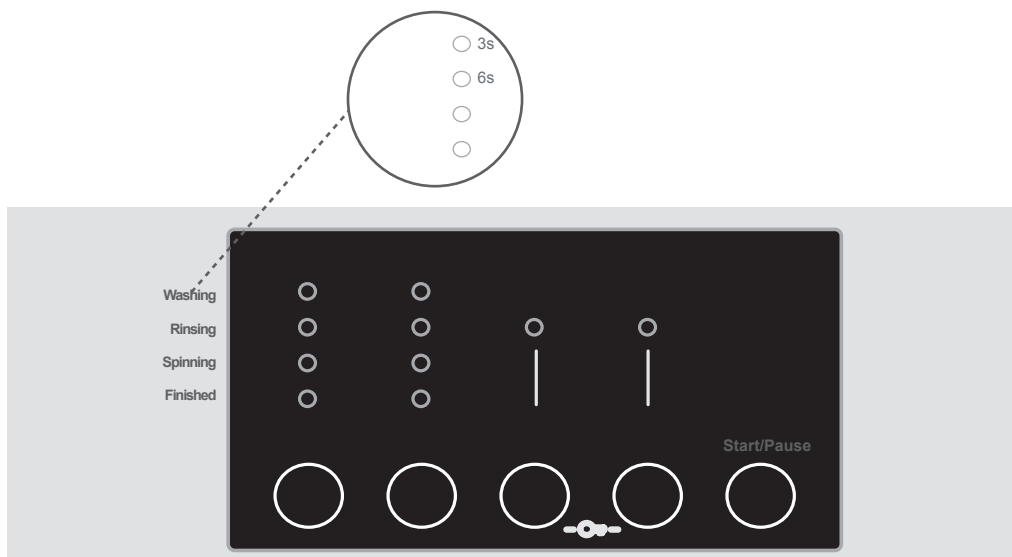

- Sie können die Tür der Maschine öffnen und die Wäsche entnehmen.

- Lassen Sie die Tür der Maschine offen, damit das Innere nach dem Herausnehmen der Wäsche trocknen kann.

- Bringen Sie den Programmschalter in die Stellung CANCEL.

- Stecken Sie die Maschine aus.

- Drehen Sie den Zulaufhahn ab.

BAUMWOLLE 90°

| | |
|--|---|
| Waschtemperatur (°C) | 90° |
| Maximale Waschkapazität (Trockenwäsche) (kg) | 6,0 |
| Waschmittelschublade | 2 |
| Programmdauer (Min.) | 179 |
| Wäscheart / Beschreibungen | Sehr schmutzige, Baumwolle und Leinen. (Unterwäsche, Bettlaken, Tischdecken, Handtücher (max. 3,0 kg), Bettbezüge usw.) |

BAUMWOLLE MIT VORWÄSCHE

| | |
|--|---|
| Waschtemperatur (°C) | 60° |
| Maximale Waschkapazität (Trockenwäsche) (kg) | 6,0 |
| Waschmittelschublade | 1&2 |
| Programmdauer (Min.) | 164 |
| Wäscheart / Beschreibungen | Schmutzig, Baumwolle und Leinen. (Unterwäsche, Bettlaken, Tischdecken, Handtücher (max. 3,0 kg), Bettbezüge usw.) |

ANMERKUNG: DIE PROGRAMMDAUER KANN SICH JE NACH MENGE DER WÄSCHE, DEM LEITUNGSWASSER, DER UMGEBUNGSTEMPERATUR UND DER GEWÄHLTEN ZUSATZFUNKTIONEN ÄNDERN.

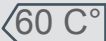
| BAUMWOLLE ECO  60 C° | |
|---|---|
| Waschtemperatur (°C) | 60° |
| Maximale Waschkapazität (Trockenwäsche) (kg) | 6,0 |
| Waschmittelschublade | 2 |
| Programmdauer (Min.) | 200 |
| Wäscheart / Beschreibungen | Schmutzig, Baumwolle und Leinen. (Unterwäsche, Bettlaken, Tischdecken, Handtücher (max. 3,0 kg), Bettbezüge usw.) |

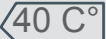
| BAUMWOLLE  40 C° | |
|---|---|
| Waschtemperatur (°C) | 40° |
| Maximale Waschkapazität (Trockenwäsche) (kg) | 6,0 |
| Waschmittelschublade | 2 |
| Programmdauer (Min.) | 192 |
| Wäscheart / Beschreibungen | Schmutzig, Baumwolle und Leinen. (Unterwäsche, Bettlaken, Tischdecken, Handtücher (max. 3,0 kg), Bettbezüge usw.) |

ANMERKUNG: DIE PROGRAMMDAUER KANN SICH JE NACH MENGE DER WÄSCHE, DEM LEITUNGSWASSER, DER UMGEBUNGSTEMPERATUR UND DER GEWÄHLTEN ZUSATZFUNKTIONEN ÄNDERN.

ECO 20°

| | |
|--|--|
| Waschtemperatur (°C) | 20° |
| Maximale Waschkapazität (Trockenwäsche) (kg) | 3,0 |
| Waschmittelschublade | 2 |
| Programmdauer (Min.) | 96 |
| Wäscheart / Beschreibungen | Weniger schmutzig, Baumwolle und Leinen. (Unterwäsche, Bettlaken, Tischdecken, Handtücher (max. 2 kg) Bettbezüge usw.) |

PFLEGELEICHT

| | |
|---|--|
| Waschtemperatur (°C) | 40° |
| Maximale Waschkapazität (Trockenwäsche) | 3,0 |
| Waschmittelschublade | 2 |
| Programmdauer (Min.) | 89 |
| Wäscheart / Beschreibungen | Schmutzige Synthetikwäsche und synthetische Mischgewebe. (Nylon Socken, Hemden, Blusen, Hosen mit synthetischem Inhalt usw.) |

ANMERKUNG: DIE PROGRAMMDAUER KANN SICH JE NACH MENGE DER WÄSCHE, DEM LEITUNGSWASSER, DER UMGEBUNGSTEMPERATUR UND DER GEWÄHLTEN ZUSATZFUNKTIONEN ÄNDERN.

WOLLE

| | |
|--|--|
| Waschtemperatur (°C) | 30° |
| Maximale Waschkapazität (Trockenwäsche) (kg) | 2,0 |
| Waschmittelschublade | 2 |
| Programmdauer (Min.) | 39 |
| Wäscheart / Beschreibungen | Als maschinenwaschbar etikettierte Wollwäsche. |

KLARSPÜLEN

| | |
|--|---|
| Waschtemperatur (°C) | - |
| Maximale Waschkapazität (Trockenwäsche) (kg) | 6,0 |
| Waschmittelschublade | - |
| Programmdauer (Min.) | 36 |
| Wäscheart / Beschreibungen | Wenn Sie einen zusätzlichen Spülgang vor Abschluss des Waschprogramms durchführen wollen, können Sie dieses Programm für alle Wäschearten wählen. |

ANMERKUNG: DIE PROGRAMMDAUER KANN SICH JE NACH MENGE DER WÄSCHE, DEM LEITUNGSWASSER, DER UMGEBUNGSTEMPERATUR UND DER GEWÄHLTEN ZUSATZFUNKTIONEN ÄNDERN.

SCHLEUDERN

| | |
|--|--|
| Waschtemperatur (°C) | - |
| Maximale Waschkapazität (Trockenwäsche) (kg) | 6,0 |
| Waschmittelschublade | - |
| Programmdauer (Min.) | 15 |
| Wäscheart / Beschreibungen | Wenn Sie Ihre Wäsche nach dem Waschvorgang einen zusätzlichen Schleudergang unterziehen möchten, können Sie dieses Programm für alle Arten von Wäsche verwenden. |

FEINWÄSCHE / HANDWÄSCHE

| | |
|---|---|
| Waschtemperatur (°C) | 30° |
| Maximale Waschkapazität (Trockenwäsche) | 2,0 |
| Waschmittelschublade | 2 |
| Programmdauer (Min.) | 90 |
| Wäscheart / Beschreibungen | Wäsche für Handwäsche oder empfindliche Wäsche empfohlen. |

ANMERKUNG: DIE PROGRAMMDAUER KANN SICH JE NACH MENGE DER WÄSCHE, DEM LEITUNGSWASSER, DER UMGEBUNGSTEMPERATUR UND DER GEWÄHLTEN ZUSATZFUNKTIONEN ÄNDERN.

SPORTBEKLEIDUNG

| | |
|--|------------------|
| Waschtemperatur (°C) | 30° |
| Maximale Waschkapazität (Trockenwäsche) (kg) | 3,0 |
| Waschmittelschublade | 2 |
| Programmdauer (Min.) | 80 |
| Wäscheart / Beschreibungen | Sportbekleidung. |

Mischwäsche

| | |
|--|--|
| Waschtemperatur (°C) | 30° |
| Maximale Waschkapazität (Trockenwäsche) (kg) | 3,0 |
| Waschmittelschublade | 2 |
| Programmdauer (Min.) | 79 |
| Wäscheart / Beschreibungen | Schmutzige, Baumwolle, Synthetikwäsche, Buntwäsche und Leinen können vermischt gewaschen werden. |

ANMERKUNG: DIE PROGRAMMDAUER KANN SICH JE NACH MENGE DER WÄSCHE, DEM LEITUNGSWASSER, DER UMGEBUNGSTEMPERATUR UND DER GEWÄHLTEN ZUSATZFUNKTIONEN ÄNDERN.

BLUSEN / HEMDEN

| | |
|--|--|
| Waschtemperatur (°C) | 60° |
| Maximale Waschkapazität (Trockenwäsche) (kg) | 3,0 |
| Waschmittelschublade | 2 |
| Programmdauer (Min.) | 105 |
| Wäscheart / Beschreibungen | Schmutzige, Baumwolle, Synthetikwäsche, Hemden und Blusen mit synthetischem Inhalt können zusammen gewaschen werden. |

TÄGLICH 60 MIN.

| | |
|--|---|
| Waschtemperatur (°C) | 60° |
| Maximale Waschkapazität (Trockenwäsche) (kg) | 3,0 |
| Waschmittelschublade | 2 |
| Programmdauer (Min.) | 60 |
| Wäscheart / Beschreibungen | Sie können schmutzige, Baumwolle, Buntwäsche und Leinen mit 60°C in 60 Minuten waschen. |

Wenn Ihre Maschine über eine Schnellwasch-Zusatzfunktion verfügt und wenn sie mit 2 kg oder weniger Wäsche beladen ist, wird Ihre Wäsche automatisch in 30 Minuten gewaschen.

ANMERKUNG: DIE PROGRAMMDAUER KANN SICH JE NACH MENGE DER WÄSCHE, DEM LEITUNGSWASSER, DER UMGEBUNGSTEMPERATUR UND DER GEWÄHLTEN ZUSATZFUNKTIONEN ÄNDERN.

SCHNELLWASCHGANG 15 min

| | |
|---|---|
| Waschtemperatur (°C) | 30° |
| Maximale Waschkapazität (Trockenwäsche) | 2,0 |
| Waschmittelschublade | 2 |
| Programmdauer (Min.) | 15 |
| Wäscheart / Beschreibungen | Sie können Ihre weniger schmutzige Wäsche, Baumwolle, Buntwäsche und Leinen in kurzer Zeit, wie 15 Minuten waschen. |

ANMERKUNG: Da die Waschdauer nur sehr kurz ist, benötigen Sie bei diesem Programm im Vergleich zu anderen weniger Waschmittel. Wenn die Maschine eine schlechte Ladungsverteilung feststellt, wird die Programmdauer verlängert. Sie können die Tür Ihrer Maschine, 2 Minuten nachdem der Waschvorgang abgeschlossen ist, öffnen. (Die 2 Minuten, die erforderlich sind, um die Tür der Maschine zu öffnen, sind nicht in der Waschzeit inbegriffen.)

ANMERKUNG: DIE PROGRAMMDAUER KANN SICH JE NACH MENGE DER WÄSCHE, DEM LEITUNGSWASSER, DER UMGEBUNGSTEMPERATUR UND DER GEWÄHLTEN ZUSATZFUNKTIONEN ÄNDERN.

Trennen Sie Ihre Maschine vor Beginn der Wartung und Reinigung der Maschine unbedingt vom Netz.

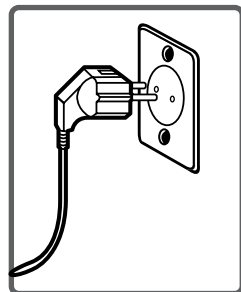

Trennen Sie Ihre Maschine vor Beginn der Wartung und Reinigung der Maschine unbedingt vom Netz.

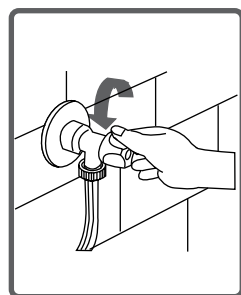

WARNUNG: Die Teile Ihrer Maschine könnten beschädigt werden, wenn lösungsmittelhaltige Reinigungsmittel verwendet werden.

Verwenden Sie keine Reinigungsmittel mit Lösungsmittel.

Filter sind vorhanden, um das Eindringen von fremden Substanzen in die Maschine zu verhindern und können sich sowohl am hahnseitigen Ende des Zulaufschlauchs und an den Enden der Wasserventile entlang des Zulaufschlauchs Ihrer Maschine befinden. Wenn Ihre Maschine nicht genug Wasser erhält, obwohl der Wasserhahn ganz geöffnet ist, müssen Sie diese Filter reinigen.

(Diese Filter müssen alle 2 Monate gereinigt werden)

- Entfernen Sie die Wasserzulaufschläuche.
- Entfernen Sie die Filter aus dem Wasser Einlassventilen auf Ihre Maschine mit einer Zange und Reinigen Sie sie gründlich mit Wasser und einer Bürste.
- Montieren Sie die Filter am hahnseitigen Ende des Zulaufschlauchs von Hand ab und reinigen Sie sie.
- Sobald die Filter gereinigt sind, setzen Sie sie auf korrekte Weise wieder ein.

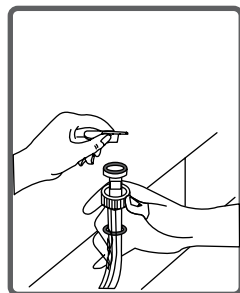
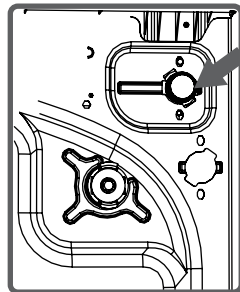

WARNUNG: Die Filter der Wassereinlassventilen können wegen kontaminiertes Leitungswasser oder das Fehlen von notwendigen Wartungsarbeiten verstopft werden oder die Ventile versagen, wodurch in Ihre Maschine kontinuierlich Wasser eindringen kann.



Störungen, die aus diesen Gründen entstehen können, sind ausserhalb der Garantie.

Ihre Maschine enthält ein Filtersystem, das während des Entleerungsbetriebs nach einem abgeschlossenen Waschgang das Gelangen von Fäden aus der Wäsche und andere kleine Materialien in die Pumpe, verhindert und seine Lebensdauer verlängert. Es wird empfohlen, dass Sie Ihren Pumpenfilter etwa alle 2 Monate reinigen.

So reinigen Sie den Pumpenfilter:

- Sie können den Waschpulver-Spaten, die mit Ihrer Maschine mitgeliefert wurde oder die Flüssigwaschmittel-Pegelplatte benutzen, um die Pumpe zu öffnen.

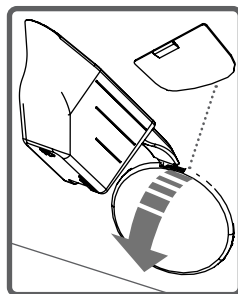

- Legen Sie das Endteil des Kunststoffteils auf die Öffnung des Deckels und drücken Sie rückwärts.

So wird der Deckel geöffnet.

- Bevor Sie den Filterdeckel öffnen, legen Sie einen Behälter darunter, um zu verhindern, dass das Wasser ausläuft.

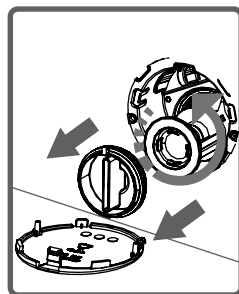

- Lösen Sie den Filter, indem Sie es gegen den Uhrzeigersinn drehen und entfernen Sie es durch Ziehen. Je nach der Menge des Wassers im Inneren der Maschine kann es sein, dass Sie den Wassersammelbehälter ein paar mal entleeren müssen.

(*) Die Eigenschaften der Maschine können sich beim gekauften Produkt unterscheiden.

- Reinigen Sie die Fremdkörper im Inneren des Filters mit Hilfe einer Bürste.

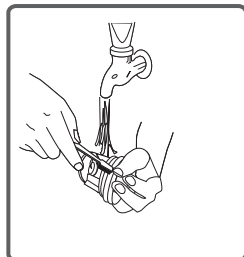

- Nach dem Reinigen des Filters, ersetzen Sie die Filterabdeckung und ziehen Sie es durch =Drehen im Uhrzeigersinn, fest.

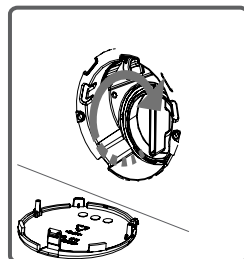

- Bitte beachten Sie, dass der Filterdeckel undicht sein wird, wenn es nicht richtig platziert wird.

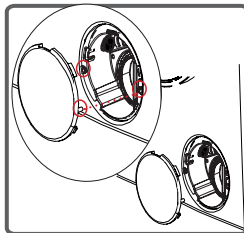

- Sie können den Pumpendeckel schließen, indem Sie es in umgekehrter Richtung drehen, in der Sie es geöffnet haben.

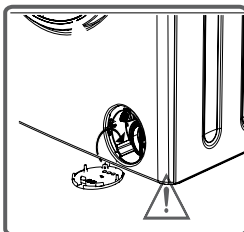

WARNUNG!

Das Wasser im inneren der Pumpe kann heiß sein. Deswegen warten Sie bis es abkühlt.

Ihre Waschmittel können mit der Zeit in der Waschmittelschublade und im Steckplatz der Waschmittelschublade Rückstände bilden. Entfernen Sie die Waschmittelschublade in regelmäßigen Abständen, um die entstandenen Rückstände zu reinigen. Es wird empfohlen dass Sie es etwa alle 2 Monate reinigen. Um die Waschmittelschublade von ihrem Platz zu entfernen:

- Ziehen Sie die Waschmittelschublade ganz zurück.
- Drücken Sie die Region, die innerhalb der Waschmittelschublade angezeigt wird, die Sie ganz zurückgezogen haben, und ziehen Sie weiter und entfernen Sie die Waschmittelschublade von seinem Platz.

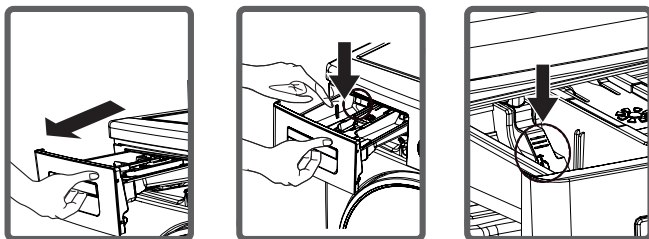

- Spülen Sie es mit einer Bürste und viel Wasser.
- Sammeln Sie die Rückstände im Steckplatz der Waschmittelschublade, so dass sie nicht in Ihre Maschine fallen.
- Trocknen Sie die Waschmittelschublade mit einem Handtuch oder einem trockenen Tuch und stecken Sie sie zurück.

- Waschen Sie die Waschmittelschublade nicht im Geschirrspüler.



Flüssigwaschmittel-Apparat (*)

Für die Reinigung und Wartung des Flüssigwaschmittel-Apparats, entfernen Sie das Apparat aus seiner Lage, wie im Bild unten angezeigt, und reinigen Sie gründlich die Waschmittel-Rückstände. Setzen Sie das Apparat wieder ein und stellen Sie sicher, dass kein Restmaterial im inneren des Saughebers bleibt.

(*) Die Eigenschaften der Maschine können sich beim gekauften Produkt unterscheiden.

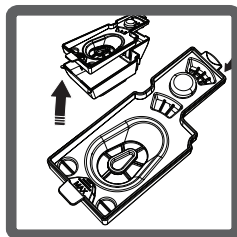
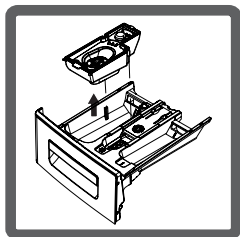

Saugheber-Deckel

Entfernen Sie die Waschmittelschublade von seinem Platz. Entfernen Sie den Saugheber-Deckel wie im Bild angezeigt und reinigen Sie die Weichspüler-Rückstände gründlich. Ersetzen Sie den gereinigten Saugheber-Deckel. Prüfen Sie, ob sie komplett passt.

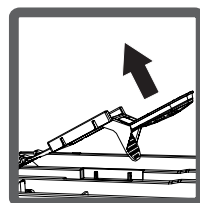
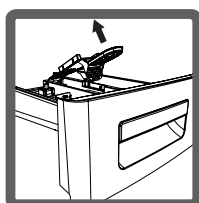
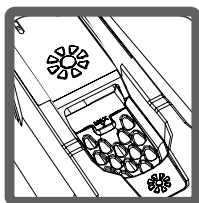

Gehäuse

Reinigen Sie das äußere Gehäuse Ihrer Maschine mit lauwarmes Wasser und einem nicht-korrosivem, nicht entzündbarem Reinigungsmittel. Nach dem Spülen des Körpers der Maschine, die Sie mit etwas klarem Wasser gereinigt haben, trocknen Sie es mit einem weichen und trockenen Tuch.

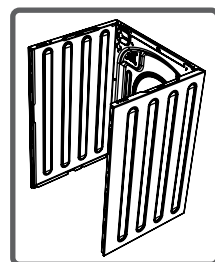

Trommel

Lassen Sie keine Metallteile wie Nadel, Büroklammer, Münzen in Ihrer Maschine. Diese Teile verursachen Rostbildung im Inneren der Trommel. Verwenden Sie ein nicht-Chlorid Reinigungsmittel, um diese Rostflecken zu reinigen und erfüllen Sie die Warnungen des Reinigungsmittel-Herstellers. Für die Reinigung der Rostflecken, verwenden Sie definitiv keine Stahlwolle oder ähnliche harte Gegenstände.

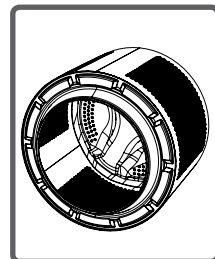

Alle erforderlichen Reparaturen müssen von einem autorisierten Service-Unternehmen durchgeführt werden. Wenn Ihre Maschine eine Reparatur benötigt oder wenn Sie mit den unten bereitgestellten Informationen ein Problem nicht lösen können, dann sollten Sie folgendes tun:

- Stecken Sie Ihre Maschine aus.
- Drehen sie den Wasserhahn zu.

| FEHLER | MÖGLICHE URSACHE | BEHEBUNG |
|---------------------------------------|---|--|
| Maschine startet nicht. | Der Netzstecker ist nicht eingesteckt. | Stecken Sie den Netzstecker in die Steckdose ein. |
| | Ihre Sicherung ist defekt. | Ersetzen Sie Ihre Sicherung. |
| | Der Strom ist ausgefallen. | Überprüfen Sie die Netzversorgung. |
| | Start-/Pause-Taste nicht gedrückt. | Drücken Sie auf die Start-/Pause-Taste. |
| | Der Programmschalter ist auf Stopp-Position (aus). | Programmschalter in gewünschte Position bringen. |
| | Die Tür Ihrer Maschine ist nicht richtig geschlossen. | Schliessen Sie die Tür Ihrer Maschine. |
| Es kommt kein Wasser in die Maschine. | Ihr Wasserhahn ist zu. | Drehen Sie den Wasserhahn auf. |
| | Der Wasserzulaufschlauch ist vielleicht geknickt. | Wasserzulaufschlauch überprüfen. |
| | Der Wasserzulaufschlauch ist verstopft. | Reinigen Sie die Filter im Wasserzulaufschlauch. (*) |
| | Der Ventileinlass-Filter ist verstopft. | Reinigen Sie die Ventileinlass-Filter. (*) |
| | Die Tür Ihrer Maschine ist nicht richtig geschlossen. | Schliessen Sie die Tür Ihrer Maschine. |

(*) Siehe den Abschnitt über Wartung und Reinigung der Maschine.

| FEHLER | MÖGLICHE URSACHE | BEHEBUNG |
|-------------------------------|---|---|
| Ihre Maschine entleert nicht. | Abwasser-schlauch verstopft oder verdreht. | Überprüfen Sie den Abwasserschlauch. |
| | Pumpenfilter verstopft. | Pumpenfilter reinigen. (*) |
| | Die Wäsche ist nicht gleichmäßig verteilt. | Verteilen Sie die Wäsche in die Maschine richtig und gleichmäßig. |
| Maschine vibriert stark. | Die Standfüße Ihrer Maschine sind nicht eingestellt. | Die Standfüße Ihrer Maschine einstellen. (**) |
| | Die Transportsicherungsschrauben sind nicht entfernt wurden. | Entfernen Sie die Transportsicherungsschrauben von Ihrer Maschine. (**) |
| | Ihre Maschine hat im Inneren nur eine kleine Menge an Wäsche. | Dies wird die Funktion Ihrer Maschine nicht verhindern. |
| | Ihre Maschine ist mit Wäsche überlastet oder die Wäsche ist nicht gleichmäßig verteilt. | Legen Sie nicht mehr Wäsche ein als die Menge, die empfohlen wurde und stellen Sie sicher, dass es gleichmäßig geladen ist. |
| | Maschine liegt an einer harten Oberfläche an. | Vermeiden Sie die Installation Ihrer Maschine auf harten Oberflächen. Halten Sie 2 cm Abstand zwischen der Maschine und den Wänden oder harten Oberflächen ein. |

(*) Siehe den Abschnitt über Wartung und Reinigung der Maschine.

(**) Siehe den Abschnitt über Installation der Maschine.





| FEHLER | MÖGLICHE URSACHE | BEHEBUNG |
|---|--|--|
| <p>Zuviel Schaumbildung in der Waschmittellade.</p> | <p>Zuviel Waschmittel verwendet.</p> | <p>Drücken Sie auf die Start-/Pause-Taste. Um die Schaumbildung zu stoppen, einen Löffel Weichspüler mit einem halben Liter Wasser mischen und Mischung in die Waschmittelschublade gießen. Nach 5-10 Minuten, erneut die Start-/Pause-Taste drücken. In Ihrem nächsten Waschvorgang, stellen Sie die Reiniger-Dosis entsprechend ein.</p> |
| | <p>Falsches Waschmittel verwendet.</p> | <p>Verwenden Sie in Ihrer Maschine Waschmittel für automatische Waschmaschinen.</p> |
| <p>Unbefriedigendes Waschergebnis.</p> | <p>Der Verschmutzungsgrad der Wäsche stimmt mit dem Programm, dass Sie gewählt haben, nicht überein.</p> | <p>Wählen Sie Programme, die dem Verschmutzungsgrad Ihrer Wäsche entsprechen. (Siehe Programmtabelle)</p> |
| | <p>Waschmittelmenge nicht ausreichend.</p> | <p>Stellen Sie den Pegel des Waschmittels nach der Menge und der Höhe des Verschmutzungsgrades der Wäsche ein.</p> |
| | <p>Ihre Maschine hat im Inneren mehr Wäsche als die maximale Kapazität in der Maschine.</p> | <p>Laden Sie Ihre Maschine mit einer Menge von Wäsche, die die maximale Wäschekapazität nicht überschreitet.</p> |

| FEHLER | MÖGLICHE URSACHE | BEHEBUNG |
|---|---|---|
| Unbefriedigendes Waschergebnis. | Ihr Wasser kann einen hohen Wasserhärtewert haben. (Verschmutzt, kalkig, usw.) | Die Menge an Waschmittel gemäß Angabe des Waschmittel-Herstellers verwenden. |
| | Die Wäsche in der Maschine ist nicht gleichmäßig verteilt. | Verteilen Sie die Wäsche in die Maschine richtig und gleichmäßig. |
| Maschine pumpt Wasser sofort nach dem Einlaufen ab. | Das Ende des Wasserablaufschlauchs ist sehr niedrig für die Maschine. | Wasserablaufschlauch in der richtigen Höhe montieren. (**) |
| Beim Waschen gelangt kein Wasser in die Trommel. | Kein Fehler. Wasser befindet sich im nicht sichtbaren Teil der Trommel. | ————— |
| Wäsche haben Waschmittelreste auf sich. | Nicht lösliche Partikel des Waschmittels können als weiße Punkte auf der Wäsche verbleiben. | Führen Sie einen zusätzlichen Spülgang durch, indem Sie Ihre Maschine auf das "Spül"-Programm einstellen oder entfernen Sie die Punkte mit einer Bürste von der trockenen Wäsche. |
| Wäsche haben graue Flecken. | Können durch Öl, Creme oder Salben verursacht werden. | Im nächsten Waschgang die max. Waschmittelmenge laut Hersteller einfüllen. |

(**) Siehe den Abschnitt über Installation der Maschine.

| FEHLER | MÖGLICHE URSACHE | BEHEBUNG |
|---|--|--|
| Schleudervorgang erfolgt nicht oder beginnt spät. | Kein Fehler. Ladekontrollsystem ist aktiviert. | Das Ladekontrollsystem versucht, die Wäschemenge gleichmäßig in der Trommel zu verteilen. Der Schleudervorgang beginnt nachdem Ihre Wäsche verteilt ist. Legen Sie beim nächsten Mal die Wäsche in die Maschine in ausgeglichener Weise. |

Ihre Maschine ist mit Systemen ausgestattet, die durch ständige Überwachung bestimmte Maßnahmen ergreifen und entsprechende Fehlermeldungen ausgeben, wenn Fehler in der Maschine auftreten.

| FEHLER-CODE | MÖGLICHER FEHLER | LÖSUNG |
|---|---|---|
| E01  | Tür der Maschine ist offen. | Schliessen Sie die Tür Ihrer Maschine. Wenn Ihre Maschine immer noch eine Fehlermeldung gibt, schalten Sie die Maschine aus und trennen Sie sie von der Steckdose und rufen Sie das nächstliegende autorisierte Service-Unternehmen. |
| E02  | Wasserleitungsdruck oder Wasserpegel Ihrer Maschine ist zu niedrig | Wasserhahn voll aufdrehen. Überprüfen Sie ob das Leitungswasser abgeschnitten ist. Wenn das Problem weiterhin besteht, wird Ihre Maschine nach einer bestimmten Zeit stoppen.. Ziehen Sie Ihre Maschine von der Steckdose und informieren Sie das nächstgelegene Service-Unternehmen. |
| E03  | Die Pumpe ist beschädigt, der Pumpenfilter ist verstopft oder die elektrische Verbindung zur Pumpe ist gestört. | Pumpenfilter reinigen. Wenn das Problem weiterhin besteht, wenden Sie sich an das nächstgelegene Service-Unternehmen. (*) |
| E04  | Zuviel Wasser in der Maschine. | Ihr Gerät pumpt Wasser automatisch ab. Nach dem Abpumpvorgang Gerät abschalten und Netzstecker ziehen. Drehen Sie den Wasserhahn zu und wenden Sie sich an den nächstgelegenen autorisierten Kundendienst |

(*) Siehe den Abschnitt über Wartung und Reinigung Ihrer Maschine.

Alkoholische Getränke: Die befleckte Stelle muss zuerst mit kaltem Wasser gewaschen, dann mit Glycerin und Wasser abgewischt und mit Essigwasser gespült werden.

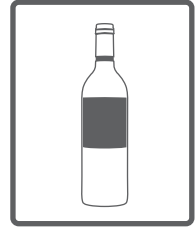

Schuhcreme: Der Stoff muss ohne Zerstörung des Gewebes vorsichtig abgeschabt, mit Spülmittel gerieben und dann gespült werden. Wenn es nicht entfernt werden konnte, sollte es mit einer Mischung von 2 Einheiten Wasser und 1 Einheit Alkohol (96 °) geschrubbt und dann mit lauwarmem Wasser gewaschen werden.

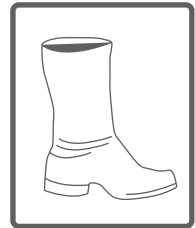

Tee und Kaffee: Dehnen Sie den befleckten Bereich der Wäsche auf einem Behälter und gießen Sie so viel heißes Wasser, wieviel das Stoff aushalten kann. Wenn Ihre Wäsche geeignet ist, waschen Sie es mit einem Bleicher.



Schokolade und Kakao: Nach Eintauchen Ihrer Wäsche in kaltem Wasser, reiben Sie es mit Seife oder Waschmittel. Danach, waschen Sie es in einer Temperatur, dass die Art des Gewebes aushalten kann. Wenn der Fettfleck immer noch vorhanden ist, wischen Sie es mit Wasserstoffperoxid (3%).



Tomatensoße: Nachdem Sie die getrockneten Teile, ohne der Wäsche zu schaden abgeschabt haben, lassen Sie es ca. 30 Minuten in kaltes Wasser tauchen und reiben Sie es nachher mit Waschmittel.

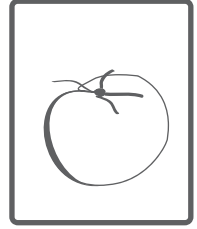

Fleischbrühe-Ei: Entfernen sie die getrockneten Fleckensüberreste und wischen Sie es mit einem Schwamm oder ein weiches Tuch, dass Sie in kaltes Wasser eingetaucht haben. Schrubben Sie es mit Waschmittel und waschen Sie es mit einem Bleicher.

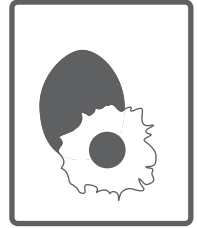

Fett-und Ölflecken: Wischen Sie zuerst die Überreste. Schrubben Sie den Fleck mit Waschmittel und waschen Sie es mit lauwarmem Seifenwasser.

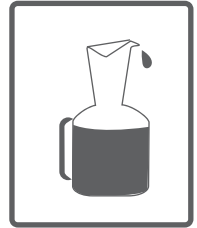

Senf: Zunächst schmieren Sie Glycerin auf die befleckte Stelle. Schrubben Sie es mit Waschmittel und waschen Sie es danach. Wenn der Fleck nicht entfernt werden kann, wischen Sie es mit Alkohol. (Bei synthetischen und bunten Stoffen sollte eine Mischung aus 2 Einheiten Wasser und 1 Einheit Alkohol verwendet werden)

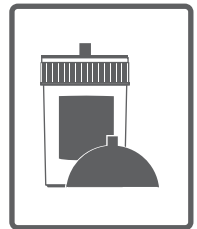

Blutfleck: Tauchen Sie Ihre Wäsche für 30 Minuten in kaltes Wasser. Wenn der Fleck nicht entfernt werden konnte, tauchen Sie es in eine Mischung aus Wasser und Ammoniak (3 Esslöffel Ammoniak in 4 Liter Wasser).

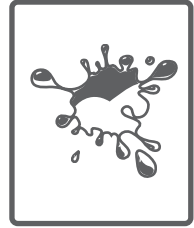

Sahne, Eis und Milch: Tauchen Sie Ihre Wäsche in kaltes Wasser ein und schrubben Sie die befleckte Stelle mit Waschmittel. Wenn der Fleck immer noch vorhanden ist, verwenden Sie einen Bleicher in der Menge, die für den Stoff Ihrer Wäsche entsprechend ist. (Bei Buntwäsche keine Bleicher verwenden)



Schimmel: Schimmelflecken müssen in kürzester Zeit gereinigt werden. Der Fleck muss mit Waschmittel gewaschen werden. Wenn der Fleck nicht weggeht wischen Sie es mit Wasserstoffperoxid (3%).

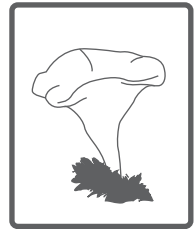

Tinte: Halten Sie die befleckte Stelle unter laufendes kaltes Wasser bis das Wasser nicht mehr farbig fließt. Danach reiben Sie es mit Zitronenwasser und Waschmittel, warten Sie 5 Minuten und waschen Sie es.

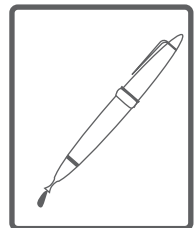

Obst: Dehnen Sie Ihre Wäsche auf ein Behälter und gießen Sie kaltes Wasser drauf. Gießen Sie kein heißes Wasser auf den Fleck. Wischen Sie es mit kaltem Wasser und wenden Sie Glycerin an. Nachdem Sie 1-2 Stunden gewartet haben, wischen Sie es mit ein Paar Tropfen Weissessig und spülen Sie es.

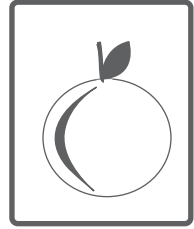

Grass Fleck: Reiben Sie die befleckte Stelle mit Waschmittel. Wenn die Stoffart Ihrer Wäsche die Verwendung von Bleichern erlaubt, waschen Sie es mit einem Bleicher. Reiben Sie Ihre Wollwäsche mit Alkohol. (Für Buntwäsche eine Mischung aus 1 Einheit reines Alkohol und 2 Einheiten Wasser)

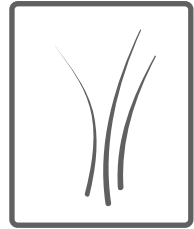

Ölfarbe: Der Fleck sollte Durch die Anwendung von Verdünner entfernt werden, bevor es noch trocknet. Danach sollte es mit Waschmittel gerieben und gewaschen werden.

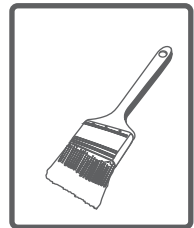

Brandfleck: Wenn Ihre Wäsche für die Verwendung von Bleichern geeignet ist, können Sie in das Wasswasser Bleicher hinzufügen. Bei Wolle sollte man die befleckte Stelle mit einem Tuch abdecken, das zuvor in Wasserstoffperoxid eingetaucht wurde und darauf noch ein trockenes Tuch legen und die Wäsche bügeln. Nachdem es gut klargespült wurde, sollte es gewaschen werden.



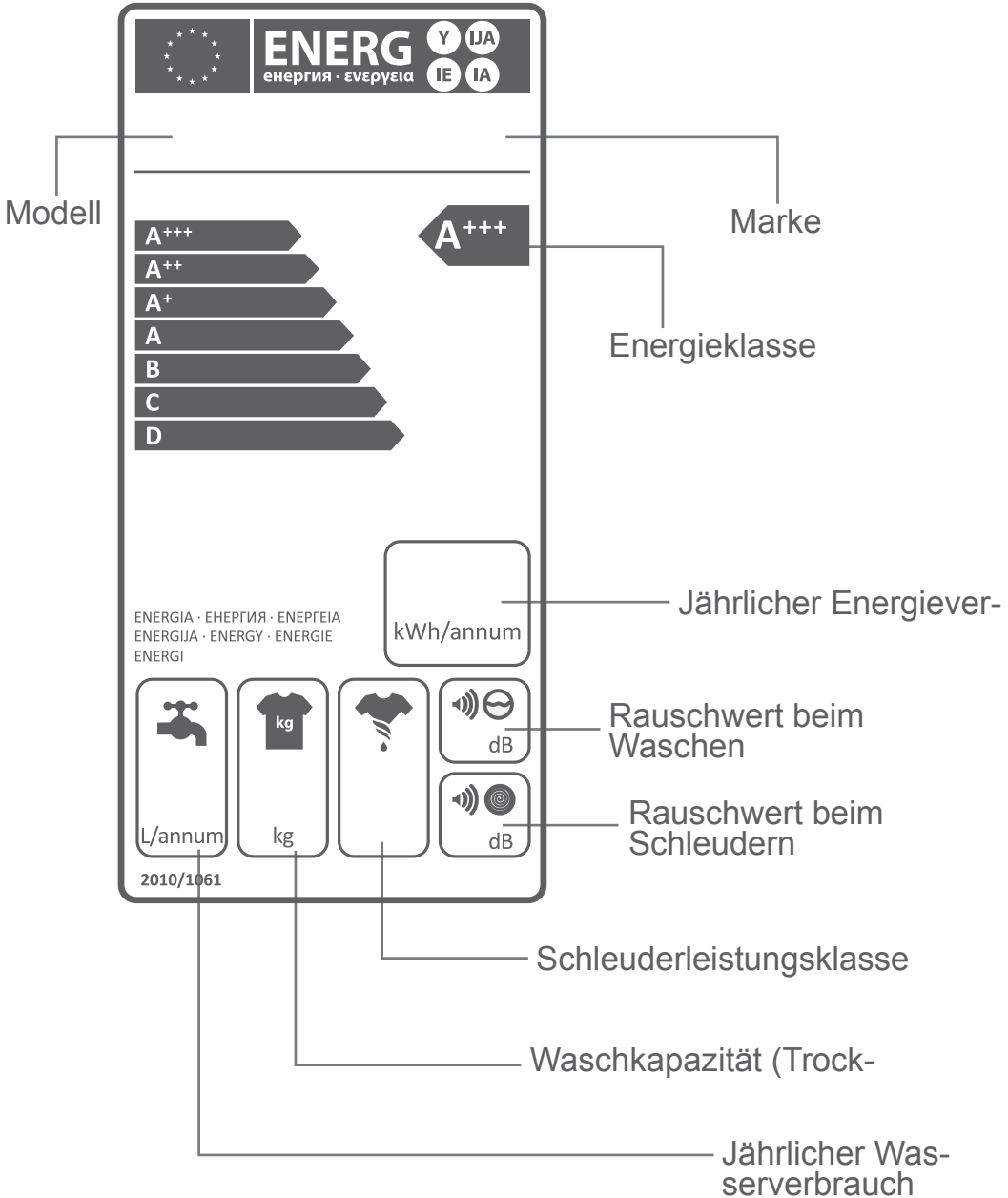

Energie-und Wasserverbrauch kann nach Wasserdruck, Wasserhärte, Wassertemperatur, Umgebungstemperatur, Wäschemenge, Auswahl der Zusatzfunktionen, Spannungsschwankungen variieren. Es wird den Energie-und Wasserverbrauch reduzieren, wenn Sie Ihre Maschine mit der Wäschekapazität, die für das ausgewählte Programm vorgeschlagen wird verwenden, Ihre weniger schmutzigen Wäsche oder tägliche Wäsche mit dem Kurzprogrammen waschen, Reinigungs-und Wartungsarbeiten in regelmäßigen Abständen durchführen, Ihre Maschine in entsprechenden Zeitzonen, die durch Ihren Stromversorger festgelegt wurden, nutzen.

Dieses Symbol auf dem Produkt oder der Verpackung bedeutet, dass das Produkt nicht als Hausmüll behandelt werden darf. Stattdessen sollte es an einem Sammelpunkt für das Recycling von elektrischen und elektronischen Geräten abgegeben werden.

Sie werden dazu beitragen, mögliche negative Ergebnisse in Bezug auf Umwelt und menschliche Gesundheit zu vermeiden, die durch unsachgemäße Entsorgung des Produkts entstehen kann, indem sichergestellt wird, dass dieses Produkt ordnungsgemäß vernichtet wird.

Die Wiederverwertung von Materialien hilft, natürliche Ressourcen zu schonen.

Für weitere Informationen über das Recycling dieses Produkts, wenden Sie sich an Ihr Rathaus, Ihrer Müllabfuhr oder dem Geschäft, in dem Sie das Produkt gekauft haben.

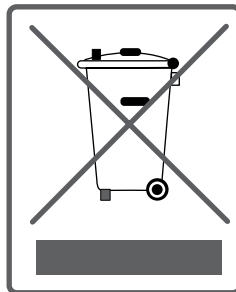



CE