

*Geschirrspüler*  
*Gebrauchsanweisung*

VGS 60Y13S

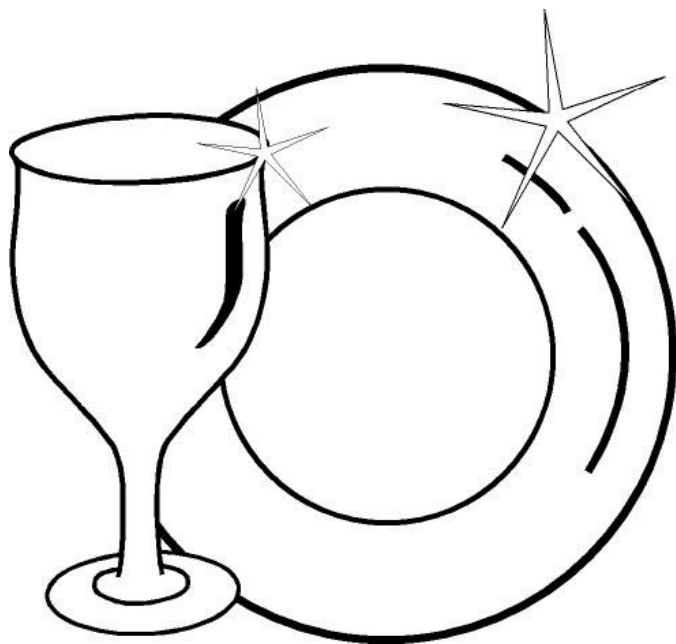

**VESTEL**

## Inhaltsverzeichnis

Technische Angaben	3
Konformität bezüglich der Normen und Testdaten	3
<b><i>Sicherheitshinweise und Empfehlungen</i></b>	<b>4</b>
Die Wiederverwertung	4
Sicherheitshinweise	4
Empfehlungen	8
Für den Geschirrspüler nicht geeignete Gegenstände	9
<b><i>Den Geschirrspüler installieren</i></b>	<b>10</b>
Den Geschirrspüler aufstellen	10
Die Wasserzufuhr anschließen	11
Der Zufuhrschlauch	11
Der Abwasserschlauch	12
Der Stromanschluss	14
Den Geschirrspüler unter der Arbeitsplatte einbauen	15
Bevor Sie den Geschirrspüler verwenden	17
<b><i>Den Geschirrspüler für die Verwendung vorbereiten</i></b>	<b>17</b>
So wichtig ist es, das Wasser zu entkalken	17
Das Salz einfüllen	17
Der Teststreifen	18
Den Salzverbrauch einstellen	19
Die Verwendung eines Reinigungsmittels	20
Das Fach für das Reinigungsmittel befüllen	20
Kombinierte Reinigungsmittel	20
Den Geschirrspüler mit Klarspüler befüllen und richtig einstellen	22
<b><i>Den Geschirrspüler beladen</i></b>	<b>23</b>
Das Klappgestell	23
Andere Möglichkeiten zur Beladung der Geschirrkörbe	24
<b><i>Die Programmbeschreibung</i></b>	<b>26</b>
<b><i>Programm wählen und Maschine bedienen</i></b>	<b>27</b>
Gerät bedienen	29
Programm überwachen	29
Programm ändern	29
Programm abbrechen	30
Maschine ausschalten	30
<b><i>Pflege und Reinigung</i></b>	<b>31</b>
Die Filter	31
Die Sprüharme	32
Der Schlauchfilter	32
<b><i>Störungsmeldungen und Vorgehensweise bei einer Störung</i></b>	<b>33</b>
<b><i>Praktische und nützliche Hinweise</i></b>	<b>35</b>

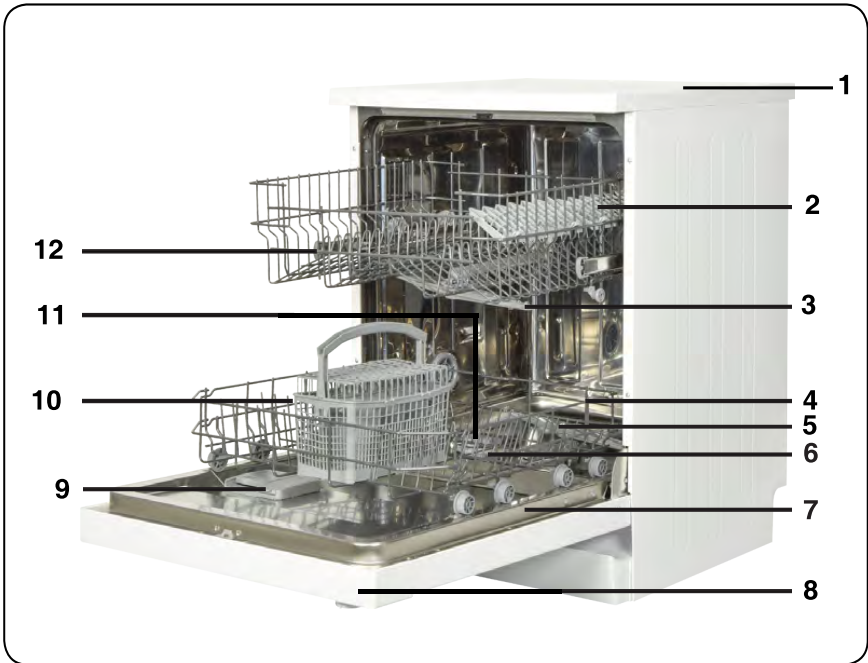

- |                                    |   |
|------------------------------------|---|
| 1. Arbeitsoberfläche               | 7. Typenschild                                  |
| 2. Oberer Geschirrkorb mit Haltern | 8. Bedienfeld                                   |
| 3. Oberer Sprüharm                 | 9. Behälter für Reinigungsmittel und Klarspüler |
| 4. Unterer Geschirrkorb            | 10. Besteckkorb                                 |
| 5. Unterer Sprüharm                | 11. Griff unterer Geschirrkorb                  |
| 6. Filter                          | 12. Behälter für Reinigungssalz                 |



➔ **13 Aktive Minitrocknungsanlage:**  
 Dieses System sorgt für ein besseres  
 Trocknen Ihres Geschirrs.

## Technische Angaben

Fassungsvermögen	12 Maßgedecke
Höhe	850 mm
Höhe (ohne Arbeitsplatte)	820 mm
Breite	598 mm
Tiefe	598 mm
Nettogewicht	41 kg
Versorgungsspannung	220-240 V, 50 Hz
Leistungsaufnahme	1900 W
Heizleistung	1800 W
Pumpenleistung	100 W
Abwasserpumpenleistung	30 W
Wasserzufuhrdruck	0,03 MPa (0,3 bar)-1 MPa (10 bar)
Stromstärke	10 A

### **Konformität mit den Normen und Testdaten / EU-Konformitätserklärung**

Dieses Produkt erfüllt die Anforderungen aller geltenden EU-Richtlinien mit den entsprechenden harmonisierten Normen, die eine CE-Kennzeichnung vorsehen.

**Wichtiger Hinweis für Nutzer:** Bitte wenden Sie sich für eine Softcopy dieser Bedienungsanleitung an folgende Adresse:

„[dishwasher@standardtest.info](mailto:dishwasher@standardtest.info)“. Bitte geben Sie in Ihrer eMail Modellnamen und Seriennummer (20-stellig) an; diese Daten finden Sie an der Gerätetür.

# SICHERHEITSINFORMATIONEN UND EMPFEHLUNGEN

## Wiederverwertung

- Einige Bestandteile und die Verpackung Ihres Geschirrspülers sind aus wiederverwertbaren Materialien hergestellt worden.
- Die Kunststoffteile sind mit den folgenden internationalen Abkürzungen gekennzeichnet worden: (>PE< , >PS< , >POM<, >PP<, )
- Die Teile aus Karton sind aus wiederverwertetem Papier hergestellt worden. Diese können als Altpapier entsorgt werden, sodass sie der Wiederverwertung zugeführt werden können.
- Diese Materialien sind nicht für die Entsorgung als Haushaltsabfälle geeignet. Stattdessen sollten sie bei Abfallsammelstellen für die Wiederverwertung abgegeben werden.
- Wenden Sie sich bitte an solche Entsorgungsstellen, um Auskünfte zur Art der Entsorgung und zu Sammelstellen zu erhalten.

## Sicherheitsinformationen

### ***Wenn Sie Ihren Geschirrspüler in Empfang nehmen***

- Prüfen Sie, ob keine Schäden an Ihrem Geschirrspüler oder der Verpackung vorliegen. Verwenden Sie niemals ein auf irgendeine Weise beschädigtes Gerät; wenden Sie sich an einen autorisierten Serviceanbieter.
- Entfernen Sie die Verpackungsmaterialien gemäß den Hinweisen und entsorgen Sie sie gemäß den diesbezüglichen Bestimmungen.

## ***Auf diese Punkte müssen Sie während der Installation des Geschirrspülers achten***

- Wählen Sie einen geeigneten, sicheren und ebenen Standort für die Aufstellung des Geschirrspülers.
- Beachten Sie bei der Aufstellung, Installation und den Anschlüssen für Ihren Geschirrspüler bitte die Hinweise.
- Anschluss und Reparatur dürfen nur von einem autorisierten Serviceanbieter durchgeführt werden.
- Verwenden Sie nur Originalersatzteile mit der Maschine.
- Verbinden Sie das Gerät erst nach erfolgter Installation mit dem Stromnetz.
- Prüfen Sie, ob das hausinterne elektrische Sicherungssystem entsprechend den Bestimmungen verbunden ist.
- Alle elektrischen Anschlüsse müssen zu den auf dem Typenschild angegebenen Werten passen.
- Seien Sie besonders behutsam und achten Sie darauf, das Gerät nicht auf dem Netzkabel abzustellen.
- Benutzen Sie niemals ein Verlängerungskabel oder eine Mehrfachsteckdose für den elektrischen Anschluss des Geschirrspülers. Sorgen Sie dafür dass der Netzstecker auch nach der Installation immer frei zugänglich ist.
- Führen Sie nach der Installation des Gerätes den ersten Spülgang ohne Geschirr durch.

## **Der normale Gebrauch des Geschirrspülers**

- Dieser Geschirrspüler ist für Haushaltszwecke geeignet; benutzen Sie ihn nicht für einen anderen Zweck. Durch den gewerblichen Einsatz des Geschirrspülers verfallen sämtliche Garantieansprüche.

- Stellen oder legen Sie keine Lasten auf die offene Tür des Geschirrspülers, weil dieser sonst kippen könnte.
- Geben Sie ausschließlich die vorgesehenen, speziell für Geschirrspüler hergestellten Mittel in das Geschirrspüler- und Klarspülerfach. Unser Unternehmen haftet nicht für jegliche Schäden, die andernfalls am Gerät auftreten könnten.
- Wasserreste im inneren des Gerätes enthalten unter Umständen Spülmittelrückstände und dürfen nicht als Trinkwasser benutzt werden.
- Verwenden Sie niemals Lösungsmittel oder chemische Reinigungsmittel, dabei besteht Explosionsgefahr.
- Prüfen Sie bitte, ob Kunststoffteile wirklich hitzebeständig sind, bevor Sie sie im Geschirrspüler spülen.
- Dieses Gerät kann von Kindern ab 8 Jahren und Personen mit eingeschränkten körperlichen, sensorischen oder geistigen Fähigkeiten oder einem Mangel an Erfahrung und Wissen genutzt werden, sofern sie beaufsichtigt werden oder in der sicheren Benutzung des Gerätes unterwiesen wurden und die damit verbundenen Gefahren verstehen. Kinder dürfen nicht mit dem Gerät spielen. Reinigung und Benutzerwartung dürfen nicht von Kindern durchgeführt werden, sofern diese nicht beaufsichtigt werden.
- Befüllen Sie Ihren Geschirrspüler nicht mit Gegenständen, die für das Geschirrspülen nicht geeignet sind. Achten Sie ebenfalls darauf, dass Sie keinen Geschirrkorb überladen. Andernfalls kann unsere Firma keine Haftung für irgendwelche Kratzer oder Rostschäden am inneren Rahmen aufgrund von Bewegungen des Geschirrkorbs übernehmen.
- Öffnen Sie niemals die Tür im laufenden Betrieb, dabei kann heißes Wasser austreten. Für alle Fälle stellt eine Sicherungsvorrichtung sicher, dass die Maschine stoppt,

wenn die Tür geöffnet wird.

- Lassen Sie die Tür des Geschirrspülers nicht offen stehen. Dies kann andernfalls zu Unfällen führen.

- Geben Sie Messer und andere spitze oder scharfe Gegenstände mit der scharfen Seite nach unten in den Besteckkorb.

- Falls das Netzkabel beschädigt ist, muss es zur Vermeidung von Gefahren vom Hersteller, seinem Serviceagenten oder ähnlich qualifizierten Personen ausgetauscht werden.

- Dieses Gerät darf nicht von Personen (einschließlich - Kindern) mit eingeschränkten physischen, sensorischen oder geistigen Fähigkeiten bedient werden. Dies gilt auch für in Bezug auf das Gerät unerfahrene Personen, sofern diese nicht beaufsichtigt oder von einer verantwortlichen Person gründlich in die Bedienung des Gerätes eingewiesen wurden.

- Wenn bei der EnergySave-Option „Ja“ gewählt ist, wird die Tür zum Programmende geöffnet. Schließen Sie die Tür während der ersten Minute nach Programmende nicht gewaltvoll; andernfalls kann der automatische Türmechanismus beschädigt werden. Die Tür muss zur effektiven Trocknung 30 Minuten geöffnet bleiben. (bei Modellen mit System zum automatischen Öffnen der Tür)

**Warnung:** Stehen Sie nach Ertönen des Signals zur Anzeige der automatischen Öffnung nicht vor der Tür.

### **Für die Sicherheit ihrer Kinder**

- Nachdem Sie das Verpackungsmaterial des Geschirrspülers entfernt haben, müssen Sie darauf achten, dass es außerhalb der Reichweite von Kindern bleibt.

- Erlauben Sie Kinder nicht, mit dem Geschirrspüler zu spielen oder ihn einzuschalten.



- Halten Sie Reinigungsmittel und Klarspüler von Ihren Kindern fern.
- Halten Sie Kinder von der Geschirrspülmaschine fern, wenn sie offen steht, weil sich in der Maschine noch Rückstände von Reinigungssubstanzen befinden können.
- Stellen Sie sicher, dass Ihr Altgerät keine Gefahr für Kinder darstellt. Es ist schon häufiger vorgekommen, dass sich Kinder in Altgeräten eingesperrt haben. Beugen Sie dem vor, indem Sie sicherstellen, dass die Tür nicht mehr verschlossen werden kann, und schneiden Sie das Netzkabel ab.

### **Im Falle einer Störung**

- Jegliche Störungen dürfen nur von qualifiziertem Fachpersonal beseitigt werden. Alle von nicht autorisiertem Servicepersonal durchgeführten Reparaturarbeiten lassen die Garantie erlöschen.
- Stellen Sie vor jeglichen Reparaturarbeiten sicher, dass das Gerät von der Stromversorgung getrennt ist. Schalten Sie die Sicherung ab oder ziehen Sie den Netzstecker. Ziehen Sie nicht am Kabel selbst, sondern greifen Sie am Stecker. Achten Sie darauf, dass der Wasserhahn zuge dreht ist.

### **Empfehlungen**

- Um Wasser und Strom zu sparen, sollten Sie hartnäckige Rückstände am Geschirr entfernen, bevor Sie das Geschirr in die Maschine stellen. Starten Sie das Gerät erst, wenn es voll beladen ist.
- Benutzen Sie das Vorspülprogramm bitte nur, wenn dies wirklich erforderlich ist.
- Stellen Sie hohle Gegenstände wie Schalen, Gläser und Töpfe so in die Maschine, dass die Öffnung nach unten zeigt.
- Es wird empfohlen, dass Sie den Geschirrspüler nicht mit anderem oder mehr als dem angegebenen Geschirr befüllen.

## **Für den Geschirrspüler nicht geeignete Gegenstände:**

- Zigarettenasche, Kerzenwachs, Politur, Farbe, chemische Stoffe und Materialien mit Eisenlegierung;
- Gabeln, Löffel und Messer mit Handgriffen aus Holz oder Knochen bzw. aus Elfenbein oder Perlmutter, gelemte Gegenstände oder mit scheuernden, säurehaltigen oder alkalischen Chemikalien verschmutzte Gegenstände.
- Gegenstände aus nicht hitzebeständigem Kunststoff, Gegenstände mit einer Kupfer- oder Zinnbeschichtung.
- Gegenstände aus Aluminium und Silber (diese können sich verfärben oder stumpf werden).
- Bestimmte empfindliche Glastypeen, Porzellan mit ornamentalen Druckmustern, da diese bereits nach dem ersten Spülen fahl werden können, Kristallglas, weil es im Lauf der Zeit stumpf wird, nicht hitzebeständiges geklebtes Besteck, Bleikristallgläser, Schneidebretter sowie mit Synthetikfasern hergestellte Produkte;
- Absorbierende Gegenstände wie Schwämme oder Küchentücher gehören nicht in einen Geschirrspüler.

**Warnung:** Achten Sie bitte darauf, dass Sie in Zukunft spülmaschinenfeste Produkte kaufen.

# **DIE INSTALLATION DES GESCHIRRSPÜLERS**

## **Die Aufstellung des Geschirrspülers**

Wenn Sie den Standort für den Geschirrspüler wählen, müssen Sie darauf achten, dass Sie dort das Geschirr problemlos be- und entladen können.

Stellen Sie den Geschirrspüler nicht an einer Stelle auf, an der die Zimmertemperatur unter 0 °C absinken kann.

Nehmen Sie die Maschine vor der Aufstellung aus der Verpackung. Beachten Sie dabei bitte die Warnhinweise auf der Verpackung

Achten Sie bei der Wahl des Standortes darauf, dass sich die Anschlüsse für Wasserzu- und -ablauf in der Nähe befinden. Beachten Sie beim Aufstellungsort der Maschine, dass die Anschlüsse nach der Durchführung nicht mehr geändert werden.

Halten Sie den Geschirrspüler nicht an der Tür oder der vorderen Platte fest, um ihn anzuheben.

Halten Sie einen bestimmten Abstand an allen Seiten der Maschine ein, damit Sie sie während der Reinigung bequem nach vorne und hinten verschieben können.

Achten Sie darauf, dass die Schläuche für Wasserzu- und -ablauf bei der Aufstellung des Geschirrspülers nicht eingeklemmt werden. Stellen Sie bitte außerdem sicher, dass die Maschine nicht auf einem Netzkabel steht.

Stellen Sie die Stellfüße des Geschirrspülers so ein, dass die Maschine gerade und fest steht. Durch eine ordnungsgemäße Aufstellung des Geschirrspülers wird das problemlose Öffnen und Schließen der Tür gewährleistet.

Wenn sich die Tür des Geschirrspülers nicht richtig schließen lässt, müssen Sie prüfen, ob die Maschine stabil auf der Bodenfläche steht. Stellen Sie andernfalls die Stellfüße richtig ein und sorgen Sie für einen stabilen Stand.

## Der Wasseranschluss

Achten Sie darauf, dass die Leitungen im Haus für die Installation eines Geschirrspülers geeignet sind. Wir empfehlen Ihnen ferner, einen Filter am Wassereinlass Ihres Hauses oder Ihrer Wohnung anzubringen, um mögliche Beschädigungen durch Verunreinigungen (wie Sand, Ton, Rost usw.), die gelegentlich in der Wasserzufuhr enthalten sein können oder in den Leitungen im Haus vorliegen, zu verhindern. Darüber hinaus beugen Sie somit Problemen wie Verfärbungen oder Ablagerungen nach dem Spülen vor.

### Der Zufuhrschlauch

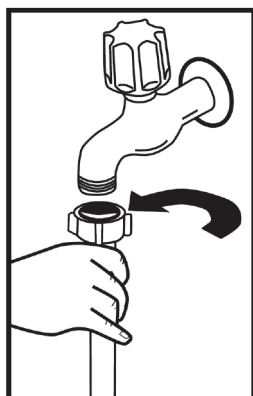

Benutzen Sie nicht den Zufuhrschlauch Ihres alten Geschirrspülers, wenn Sie diesen noch haben sollten. Benutzen Sie stattdessen den neuen, im Lieferumfang enthaltenen Zufuhrschlauch. Wenn Sie einen neuen oder einen lange nicht benutzten Zufuhrschlauch an Ihre Maschine anschließen, lassen Sie bitte erst eine Zeit lang Wasser durch den Schlauch fließen, bevor Sie ihn anschließen. Schließen Sie den Zufuhrschlauch direkt an den Wasserhahn an. Der am Hahn vorliegende Druck muss mindestens 0,3 bar und darf nicht mehr als 10 bar betragen. Wenn der Wasserdruck 0 bar übersteigt, muss ein Druckausgleichsventil dazwischen angebracht werden .

Nachdem der Schlauch angeschlossen worden ist, muss der Hahn ganz aufgedreht werden. Jetzt kann geprüft werden, ob er absolut dicht ist und nicht tropft. Zum Schutz Ihrer Maschine sollten Sie darauf achten, dass Sie immer die Wasserzufuhr schließen, wenn das Spülprogramm beendet ist.

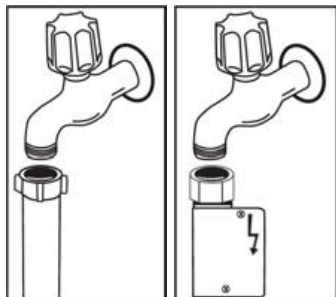

**HINWEIS:** Bei einigen Modellen wird ein Zwischenstück für den Aquastop verwendet. Bei Geräten mit Aquastop liegt gefährliche Spannung vor. Schneiden Sie den Schlauch nicht ab. Achten Sie darauf, dass der Schlauch nicht geknickt oder gequetscht wird.

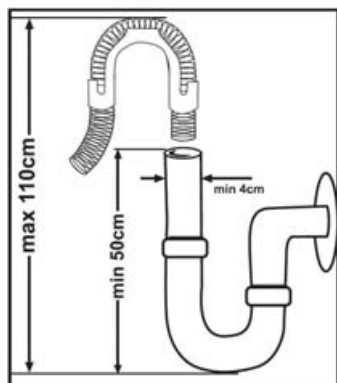

## Der Abwasserschlauch

Der Abwasserschlauch kann entweder direkt an den Wasserabfluss oder den Abfluss des Spülbeckens angeschlossen werden. Wenn ein spezielles Schenkelrohr (wenn verfügbar) verwendet wird, kann das Wasser direkt in das Spülbecken abfließen, indem das Schenkelrohr über den Rand des Spülbeckens gebogen wird. Dieser Anschluss muss in einer Höhe von mindestens 50 cm über der Bodenfläche liegen und darf nicht höher als 110 cm sein.

**Warnung:** Verlängern Sie den Abwasserschlauch nicht über 4 Meter, sonst kann das Schmutzwasser nicht mehr problemlos abgepumpt werden und Spülergebnis wird beeinträchtigt. In diesem Fall übernimmt der Hersteller keine Haftung.

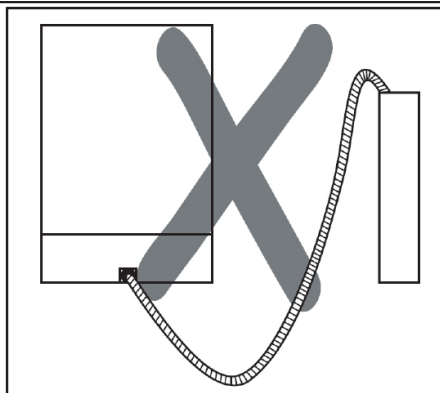
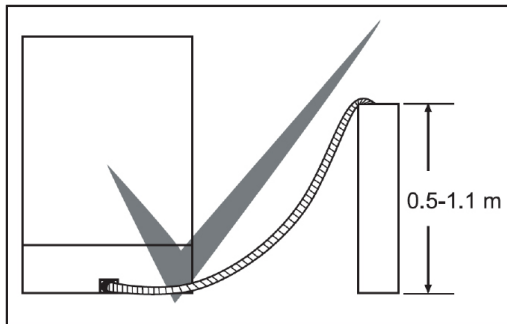

## **Der elektrische Anschluss**

Der geschützte Stecker Ihres Geschirrspülers muss an die Steckdose mit Schutzkontakt und der richtigen Spannung und Stromstärke angeschlossen werden. Wenn keine Erdung vorliegt, lassen Sie diese von einem qualifizierten Elektriker vornehmen. Bei Nutzung ohne Erdung übernimmt der Hersteller keine Haftung für jegliche Ausfälle.

Die Absicherung im Haus sollte bei 10 bis 16 A liegen.

Ihre Maschine ist für den Betrieb mit 220 bis 240 V ausgelegt. Falls die Netzspannung an Ihrem Ort 110 V beträgt, schließen Sie einen Transformator (110/220 V und 3000 W) zwischen. Das Netzkabel sollte während der Aufstellung nicht angeschlossen werden.

Verwenden Sie immer den mit Ihrer Maschine ummantelten Stecker.

Der Betrieb mit geringer Spannung kann die Spülleistung mindern.

Das Netzkabel des Geschirrspülers darf nur von einem befugten Kundendienstmonteur oder Elektriker ausgetauscht werden. Unsachgemäße Installationen können zu Unfällen führen.

Achten Sie aus Sicherheitsgründen immer darauf, dass Sie den Stecker aus der Steckdose ziehen, wenn ein Spülprogramm zu Ende ist.

Um Stromschläge zu vermeiden, dürfen Sie den Stecker nicht mit nassen Händen aus der Steckdose ziehen.

Wenn Sie die Stromzufuhr Ihres Geschirrspülers unterbrechen, müssen Sie immer den Stecker selbst aus der Steckdose ziehen. Ziehen Sie niemals am Kabel.

## Den Geschirrspüler unter der Arbeitsplatte einbauen

Wenn Sie Ihren Geschirrspüler unter einer Arbeitsplatte einbauen möchten, müssen Sie prüfen, ob Ihnen darunter genügend Platz zur Verfügung steht und ob die Anschlüsse für Strom und Wasser dies zulassen. **1** Wenn Sie zu dem Schluss kommen, dass der Platz unter der Arbeitsplatte für die Aufstellung der Maschine geeignet ist, müssen Sie die obere Platte (wie in der Abbildung gezeigt) abnehmen. **2**

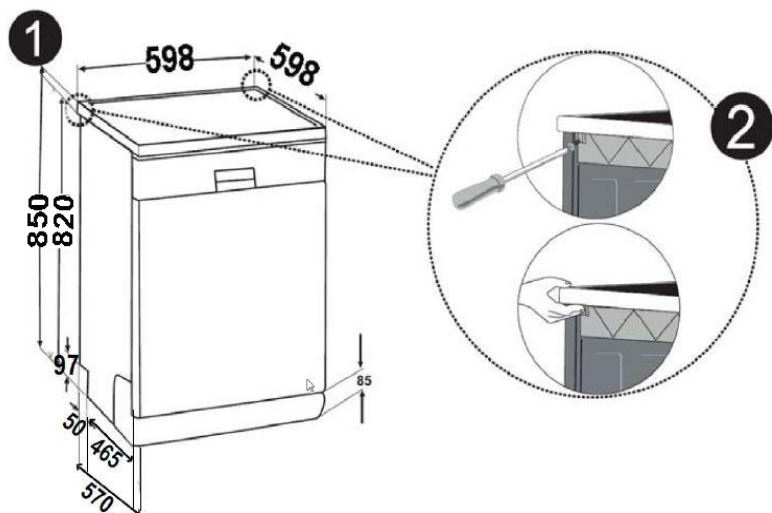

**Warnung:** Die Stelle, an der wir die Maschine durch Entfernen der Arbeitsplatte installieren, muss stabil sein, damit das Gerät gerade steht.

Entfernen Sie die Arbeitsplatte, indem Sie die Befestigungsschrauben der Arbeitsplatte an der Rückseite der Maschine lösen; drücken Sie dann die Frontblende 1 cm von der Vorderseite nach hinten und heben sie ab.



Stellen Sie die FüÙe des GeschirrspÙlers gemäÙ der BodenfläÙe bei Ihnen ein. **3** Achten Sie darauf, dass keine SchläÙche oder Leitungen geknickt oder beschädigt werden. **4**

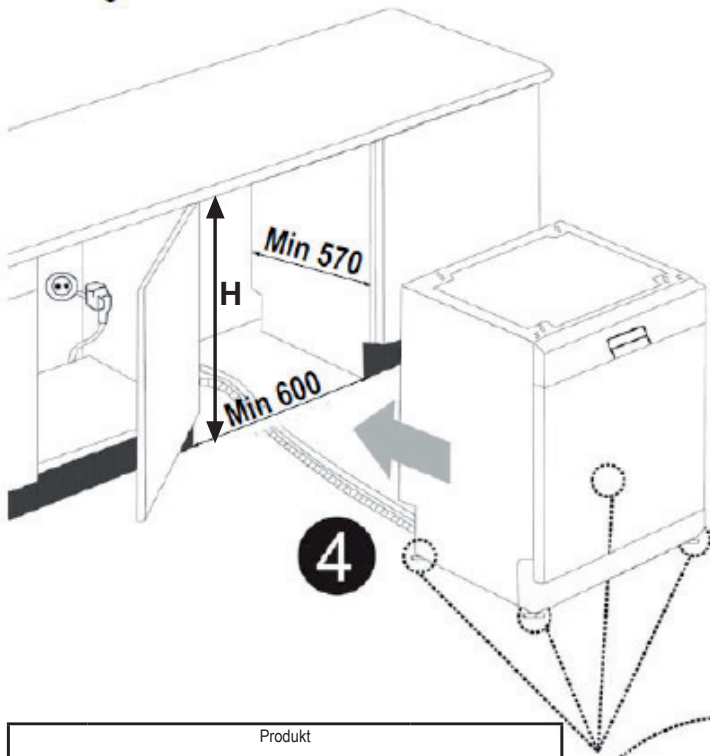

Produkt			
	Ohne Isolierung	Mit Isolierung	
	Das gesamte Produkt	Für 2. Korb	Für 3. Korb
Höhe	820 mm	830 mm	835 mm

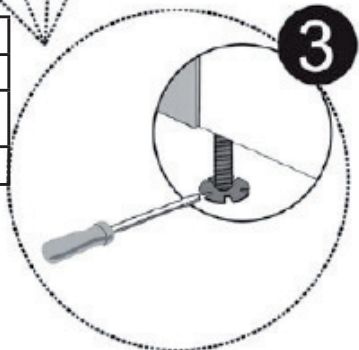

**Warnung:** Nach dem Entfernen der Arbeitsplatte muss der GeschirrspÙler an einem eingeschlossenen Ort aufgestellt werden, dessen Maße den Abmessungen in der Abbildung entsprechen.

### **Bevor Sie den Geschirrspüler zum ersten Mal benutzen**

- Prüfen Sie, ob die Angaben zur Strom- und Wasserzufuhr den Werten, wie Sie auf den Installationshinweisen für den Geschirrspüler angegeben sind, entsprechen.
- Entfernen Sie alle Verpackungsmaterialien, die sich noch im Geschirrspüler befinden.
- Stellen Sie die Wasserenthärter ein.
- Füllen Sie 1 kg in den Salzbehälter und geben Sie so viel Wasser hinzu, dass es fast aus dem Behälter strömt.
- Füllen Sie den Behälter für den Klarspüler.

## **DEN GESCHIRrspÜLER FÜR DEN GEBRAUCH VORBEREITEN**

### **So wichtig ist es, das Wasser zu entkalken**

Um ein optimales Spülergebnis zu erzielen, braucht der Geschirrspüler weiches, d. h. kalkarmes Wasser. Ansonsten können weiße Kalkrückstände auf dem Geschirr und im Innenraum zurückbleiben. Dadurch werden das Spülen und Trocknen im Geschirrspüler sowie der Glanz des Geschirrs beeinträchtigt. Wenn Wasser durch das Enthärtungssystem fließt, werden die Ionen, die die Härte bewirken, aus dem Wasser abgetrennt, sodass das Wasser die optimale Wasserhärte für das beste Spülergebnis erhält. Je nach der Härte des zugeführten Wassers nimmt die Zahl der für die Wasserhärte verantwortlichen Ionen im Enthärtungssystem sehr schnell zu. Aus diesem Grunde muss das Enthärtungssystem regelmäßig neu befüllt werden, damit es während der nächsten Spülvorgänge die gleichen Leistungen erbringt. Deshalb wird Spezi­alsalz für Geschirrspüler verwendet.

### **Die Befüllung mit Salz**

Benutzen Sie bitte Spezi­alsalz, das für die Verwendung in Geschirrspülern entwickelt worden ist.



Um das Spezi­alsalz einzufüllen, müssen Sie zunächst den unteren Geschirrkorb herausnehmen, damit Sie den Verschluss des Salzbehälters öffnen können, indem Sie den Deckel entgegengesetzt zum Uhrzeigersinn (nach links) abdrehen. **1 2** Füllen Sie zunächst das Fach mit 1 kg Salz und mit Wasser **3** bis zum Überlauf-Füllstand. Benutzen Sie, wenn möglich, einen Trichter **4**, dadurch wird Ihnen das Befüllen erleichtert.

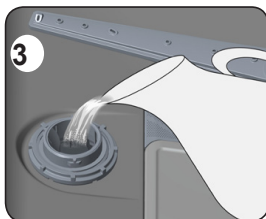
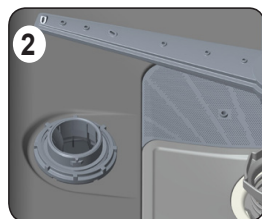

Befestigen Sie den Deckel wieder und drehen Sie ihn zu.

Wenn die Nachfüllanzeige für Reinigungssalz auf dem Bedienfeld aufleuchtet, müssen Sie den Behälter für das Reinigungssalz neu befüllen.

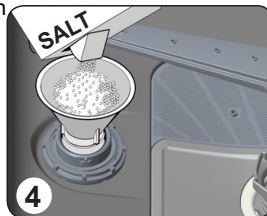

### Befüllen Sie den Salzbehälter nur beim ersten Gebrauch mit Wasser!











Wenn Sie eine Tablette in den Behälter für das Reinigungssalz geben, brauchen Sie nicht das ganze Fach zu befüllen. Wir empfehlen die Verwendung von fein gemahlenem oder pulverförmigem Enthärtungssalz.

Verwenden Sie niemals Tafelsalz in Ihrem Geschirrspüler. Ansonsten kann es passieren, dass die Funktion der Enthärtung im Laufe der Zeit abnimmt. Wenn Sie den Geschirrspüler einschalten, füllt sich der Salzbehälter mit Wasser. Befüllen Sie deshalb den Salzbehälter, bevor Sie den Geschirrspüler einschalten.

Auf diese Weise wird ausströmendes Salz sofort durch den Spülvorgang abgespült. Wenn Sie die Maschine nicht sofort einschalten, nachdem Sie Salz eingefüllt haben, müssen Sie darauf achten, dass kein Salz im Innenraum des Geschirrspülers bleibt. Schalten Sie dafür ein Kurzprogramm ein, damit möglicherweise verschüttete Salzkörner zu keinen Schäden des Geschirrspülers führen können.

### Der Teststreifen

Die Spüleistung Ihres Geschirrspülers hängt von der Härte Ihres Leitungswassers ab. Aus diesem Grunde ist der Geschirrspüler mit einem System zur Verminderung des Härtegrads im zugeführten Wasser ausgerüstet. Die Spüleistung nimmt zu, wenn das System richtig eingestellt worden ist. Um den Härtegrad des Wassers in Ihrem Wohngebiet herauszufinden, wenden Sie sich an den örtlichen Wasserverband oder bestimmen Sie den Härtegrad, indem Sie den Teststreifen benutzen (falls verfügbar)

Öffnen Sie den Teststreifen.	Lassen Sie 1 Minute lang Wasser durch die Leitung fließen.	Halten Sie den Teststreifen 1 Sekunde lang ins Wasser.	Schütteln Sie das Wasser vom Teststreifen, nachdem Sie ihn aus dem Wasser genommen haben.	Warten Sie 1 Minute.	Stellen Sie die Wasserhärte am Geschirrspüler gemäß dem Ergebnis ein, das Sie mithilfe des Teststreifens bestimmt haben.
	 1 Minute	 1 Sekunde		 1 Minute	Level 1  nicht kalkhaltig Level 2  gering kalkhaltig Level 3  wenig kalkhaltig Level 4  normal kalkhaltig Level 5  sehr kalkhaltig Level 6  stark kalkhaltig

### Einstellung der Wasserenthärtungsanlage

#### Wasserhärte-Einstelltabelle

Wasserhärtegrad	Deutsche Härte (dH)	Französische Härte (dF)	Britische Härte (dE)	Wasserhärteindikator
1	0 – 5	0 – 9	0 – 6	L1 erscheint im Display.
2	6 – 11	10 – 20	7 – 14	L2 erscheint im Display.
3	12 – 17	21 – 30	15 – 21	L3 erscheint im Display.
4	18 – 22	31 – 40	22 – 28	L4 erscheint im Display.
5	23 – 31	41 – 55	29 – 39	L5 erscheint im Display.
6	32 – 50	56 – 90	40 – 63	L6 erscheint im Display.

Stellen Sie die Wasserhärte Ihres Gerätes auf den auf dem Teststreifen angegebenen Wert ein.

**HINWEIS:** Der Härtegrad ist werkseitig auf Stufe 3 eingestellt. Stellen Sie die Wasserhärte Ihrer Maschine auf den auf der Teststrecke angegebenen Wert ein.



Wenn die bei Ihnen vorliegende Wasserhärte über 90 dF (französische Härte) liegt oder Sie Brunnenwasser verwenden, sollten Sie Geräte zur Filterung oder der Wasseraufbereitung verwenden.

**HINWEIS:** Werkseitig ist die Härte bereits auf den Stand 3 eingestellt worden.

### **Die Verwendung von Reinigungsmitteln**

Benutzen Sie bitte ein Reinigungsmittel, das speziell für die Verwendung von Haushaltsgeschirrspülern entwickelt worden ist.

Im Einzelhandel sind Pulver, Reinigungs-Gel und Tabletten zur Reinigung erhältlich, die speziell für die Verwendung in Haushaltsgeschirrspülern entwickelt worden sind.

Vor dem Einschalten des Geschirrspülers muss das Reinigungsmittel in das Reinigungsfach eingefüllt werden. Lagern Sie die Reinigungsmittel außerhalb der Reichweite von Kindern an einem kühlen und trockenen Standort.

Füllen Sie bitte nicht mehr Reinigungsmittel als erforderlich in das Fach für den Reiniger.

Ansonsten könnte es sowohl zu Kratzern auf Ihren Gläsern kommen als auch dazu führen, dass sich das Reinigungsmittel nur schlecht auflöst.

Wenn Sie weitere Informationen in Bezug auf das verwendete Reinigungsmittel benötigen, wenden Sie sich bitte direkt an die betreffenden Hersteller der Reinigungsmittel.

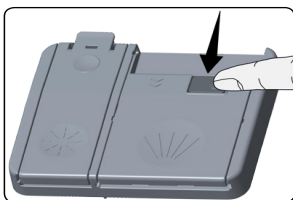

### **Das Fach für das Reinigungsmittel**

Drücken Sie wie auf der Abbildung gezeigt auf die Lasche, um das Fach für das Reinigungsmittel zu öffnen. **1** Im Fach für das Reinigungsmittel befinden sich Striche für die Befüllung. Es ist möglich, die richtige Menge an Reinigungsmittel mithilfe dieser Striche zu bestimmen. In das Fach können insgesamt 40 cm<sup>3</sup> an Reinigungsmittel eingefüllt werden.

Öffnen Sie die Verpackung des Geschirrspülmittels und befüllen Sie das größere Fach **b** mit 25 cm<sup>3</sup> an Reiniger, wenn Ihr Geschirrk stark und mit 15 cm<sup>3</sup>, wenn es normal verschmutzt ist. **2** Wenn Ihr Geschirrk schon seit längerer Zeit nicht abgewaschen worden ist, wenn sich angetrocknete Essensreste darauf befinden und Sie den Geschirrspüler sehr voll beladen haben, befüllen Sie das Vorspülfach **a** mit 5 cm<sup>3</sup> an Reinigungsmittel. Schalten Sie jetzt die Maschine ein.

Möglicherweise müssen Sie noch mehr Reinigungsmittel in Ihren Geschirrspüler füllen. Dies hängt vom Maß der Verschmutzung und

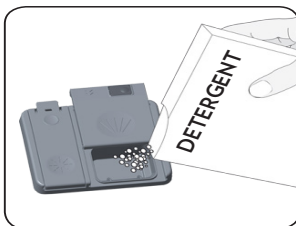

von der Wasserhärte in Ihrem Gebiet ab.

### **Kombinierte Reinigungsmittel**

Die Hersteller von Reinigungsmitteln stellen ebenfalls kombinierte Geschirrspülmittel her, die Namen wie z. B. 2 in 1, 3 in 1 oder 5 in 1 tragen.

Die 2-in-1-Geschirrspülmittel enthalten außer einem Reinigungsmittel auch Salz oder einen Klarspüler. Wenn Sie 2-in-1-Geschirrspülmittel verwenden, müssen Sie auf jeden Fall die Hinweise für die Reinigungstablette beachten.

Andere Reinigungstabletten enthalten nicht nur ein Geschirrspülmittel, sondern auch einen Klarspüler und Reinigungssalz sowie weitere Eigenschaften.

Im Allgemeinen erbringen kombinierte Geschirrspülmittel nur unter bestimmten Gebrauchsbedingungen ausreichende Ergebnisse. Solche Reinigungsmittel enthalten den Klarspüler und/oder das Salz in festgelegten Mengen.

**An diese Dinge sollten Sie bei der Verwendung dieser Produkte denken:**

- Lesen Sie sich immer die Angaben auf der Verpackung des Produkts, das Sie verwenden möchten, durch, um zu kontrollieren, ob es sich dabei um ein kombiniertes Mittel handelt oder nicht.
- Prüfen Sie, ob das Geschirrspülmittel für die Härte des verwendeten Wassers geeignet ist.
- Beachten Sie die Hinweise auf der Verpackung, wenn Sie solche Produkte verwenden.
- Wenn solche Geschirrspülmittel in der Form von Tabletten angeboten werden, legen Sie sie bitte niemals in den Innenbereich oder den Besteckkorb des Geschirrspülers. Legen Sie die Tabletten immer in das Fach für Reinigungsmittel.
- Sie erbringen bei einer bestimmten Verwendungsart gute Leistungen. Wenn Sie diese Art von Geschirrspülmitteln verwenden, müssen Sie sich an den betreffenden Hersteller wenden, um weitere Informationen zu den Verwendungsbedingungen zu erhalten.
- Wenn die Bedingungen für die Verwendung dieser Produkte und die Maschineneinstellungen richtig sind, können sich auf diese Weise Einsparungen beim Verbrauch von Salz und/oder dem Klarspüler erzielen lassen.
- Wenden Sie sich bitte an den Hersteller des Reinigungsmittels, wenn Sie keine guten Spülergebnisse erzielen (wenn Kalkrückstände auf dem Geschirr zurückbleiben und es nicht trocken wird), nachdem Sie 2-in-1- oder 3-in-1-Reinigungsmittel verwendet haben. Zu dem Garantiumfang für den Geschirrspüler gehören keine Ansprüche aufgrund der Verwendung dieser Arten von Reinigungsmitteln.

**Empfohlene Verwendung:** Wenn Sie mit der Verwendung kombinierter Reinigungsmittel bessere Spülergebnisse erzielen wollen, müssen Sie Salz und Klarspüler in Ihren Geschirrspüler einfüllen und den Stand der Wasserhärte auf den niedrigsten Stand (1) einstellen.



Das Auflösungsverhalten von Spülmitteln in Tablettenform („Tabs“) verschiedener Hersteller hängt gewöhnlich von Temperatur und Zeit ab. Daher raten wir davon ab, solche Spülmittel mit Kurzprogrammen zu verwenden. Bei solchen Programmen sollten Sie besser Spülmittel in Pulverform einsetzen.

**Warnung:** Wenn irgendwelche Probleme bei der Verwendung dieser Geschirrspülmittel entstehen sollten, die Sie vorher nicht gehabt haben, sollten Sie sich direkt an den Hersteller des Reinigungsmittels wenden.

**Wenn Sie keine kombinierten Reinigungsmittel mehr verwenden wollen**

- Füllen Sie den Behälter für das Salz und den Klarspüler.
- Stellen Sie die Wasserhärte auf den höchsten Stand (6) und lassen Sie den Geschirrspüler ohne Beladung spülen.
- Passen Sie den Stand der Wasserhärte an.
- Wählen Sie den geeigneten Stand für den Klarspüler.

### Klarspüler einfüllen und einstellen

Öffnen Sie zum Auffüllen von Klarspüler den Deckel des Klarspülerbehälters. Füllen Sie den Behälter bis zur MAX-Markierung mit Klarspüler und schließen Sie den Deckel wieder. Achten Sie darauf, den Klarspülerbehälter nicht zu überfüllen, wischen Sie verschütteten Klarspüler auf.

### Ändern Sie die Klarspülerstufe anhand der nachstehenden Schritte, bevor Sie die Maschine einschalten:

- Halten Sie die „Start/Pause“-Taste gedrückt.
- Drehen Sie den Knopf in die „Aus“-Position.
- Drehen Sie den Knopf eine Stufe gegen den Uhrzeigersinn.
- Halten Sie die „Start/Pause“-Taste gedrückt, bis die LEDs blinken und „rA“ ausgeblendet wird.
- Die Maschine zeigt die aktuelle Einstellung an.
- Stellen Sie die Stufe ein, indem Sie die „+“- und „-“-Taste drücken.
- Drehen Sie den Knopf zum Speichern der Einstellung in die „Aus“-Position.

Die Werkseinstellung ist „4“.

Erhöhen Sie die Stufe, falls das Geschirr nicht richtig getrocknet wird oder fleckig ist. Verringern Sie die Stufe, falls sich blaue Flecken am Geschirr bilden.

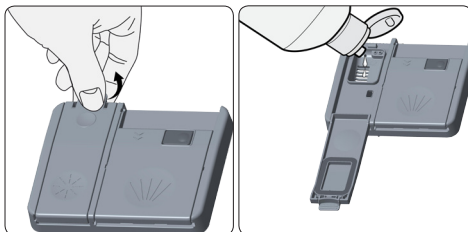

Stufe	Aufhellerdosis	Anzeige
1	Kein Klarspüler wurde ausgegeben	r1 wird am Display angezeigt.
2	1 Dosis ausgegeben	r2 wird am Display angezeigt.
3	2 Dosen ausgegeben	r3 wird am Display angezeigt.
4	3 Dosen ausgegeben	r4 wird am Display angezeigt.
5	4 Dosen ausgegeben	r5 wird am Display angezeigt.

## DEN GESCHIRRSPÜLER BELADEN

Wenn Sie das Geschirr richtig in den Geschirrspüler stellen, verwenden Sie das Gerät in Hinsicht auf den Stromverbrauch sowie die Spül- und Trocknungsleistung auf optimale Weise. Ihnen stehen zwei Geschirrkörbe zur Verfügung, in die Sie Ihr Geschirr stellen können. Der untere Geschirrkorb empfiehlt sich für runde und tiefe Produkte wie Töpfe mit langen Stielen, Topfdeckel, (Salat-)Teller und Bestecke.

Der obere Geschirrkorb ist für Tee- und Kaffeegeschirr, Kuchenteller, Salatschalen, Becher und Gläser entwickelt worden. Wenn Sie Gläser und Weinkelche in den Geschirrkorb stellen, müssen Sie darauf achten, dass Sie gegen den Korbrand, einen Bügel oder die Glashalter lehnen und nicht an anderes Geschirr stoßen. Stellen Sie lange Gläser nicht gegeneinander, weil sie ansonsten nicht stabil stehen können. Dadurch kann es zu Beschädigungen kommen. Es empfiehlt sich außerdem, die dünnen schmalen Gegenstände in den mittleren Bereich der Geschirrkörbe zu stellen.

Sie können ein paar Löffel zwischen die anderen Bestecke stellen, damit diese nicht aneinander hängen bleiben. Um das beste Spülergebnis zu erzielen, wird empfohlen, das Gitter für Bestecke zu verwenden.

Um möglichen Verletzungen vorzubeugen, sollten Sie Besteck mit langen Griffen und scharfen Spitzen wie Gabeln, Brotmesser usw. so laden, dass die Spitze nach unten zeigt oder sie waagrecht in den Geschirrkörben liegen.

**Warnung:** Stellen Sie Geschirr und Besteck so in den Geschirrspüler, dass der obere und der untere Sprüharm nicht am Drehen gehindert werden.

### Das Klappgestell

Im oberen Korb befinden sich Klappbügel zum optimalen beladen mit Geschirr.

Bei hochgeklapptem Bügel finden Sie Platz für z.B. lange Gläser **b**. In der anderen Position bietet dieses Gestell zusätzlichen Platz für Tassen oder ähnliches **a**.

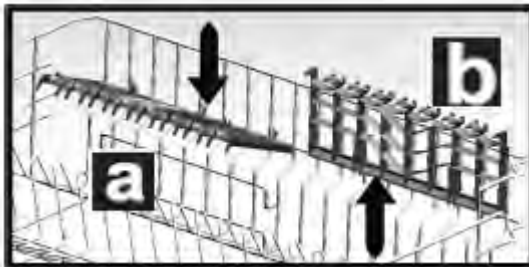



**Andere Möglichkeiten zum Beladen des Geschirrkorbs**

**Unterer Geschirrkorb**

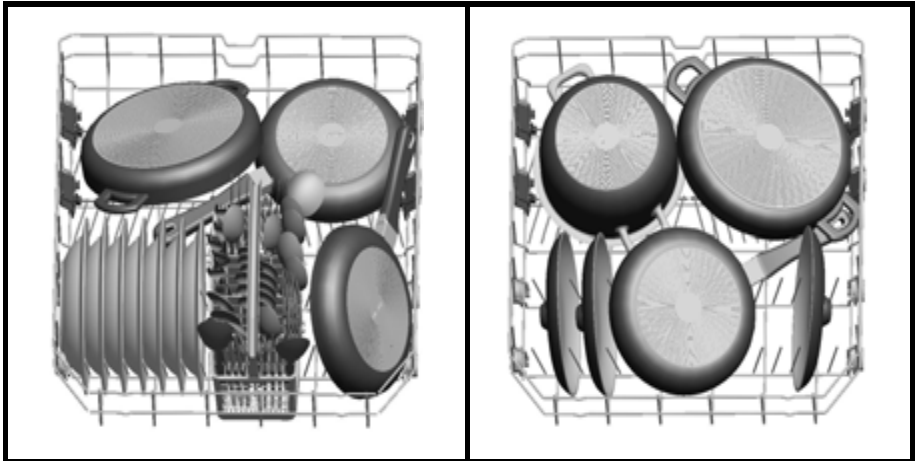

**Oberer Geschirrkorb**

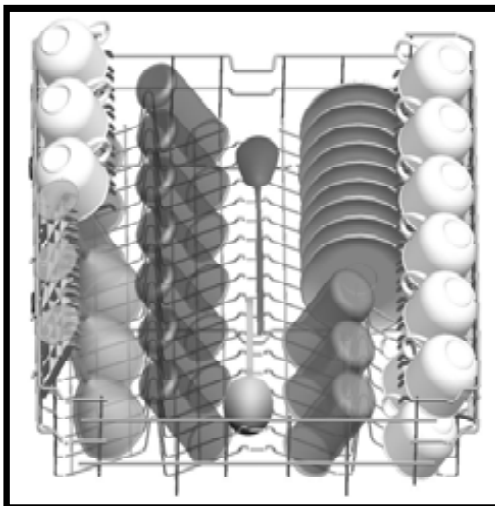

## ***Unrichtige Beladung***

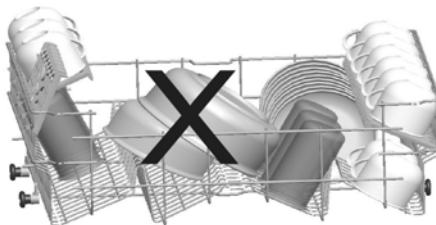
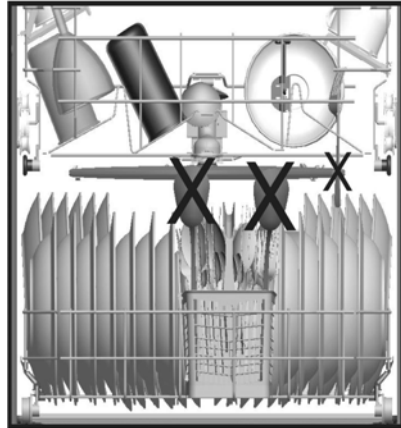
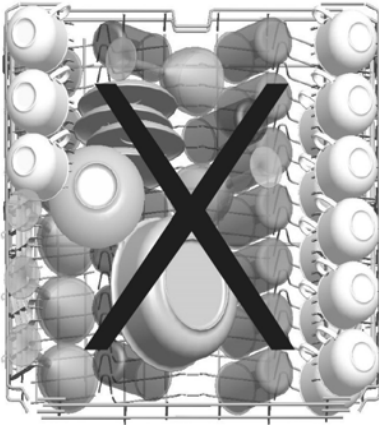

## **Wichtiger Hinweis für Testlabore**

Für weitere Informationen zu Leistungstests schreiben Sie bitte an folgende E-Mail-Adresse: "[dishwasher@standardtest.info](mailto:dishwasher@standardtest.info)". Schreiben Sie uns in Ihrer E-Mail bitte den Modelnamen und die Seriennummer (20 Ziffern), die Sie auf der Gerätetür finden können."

## Programmbeschreibung

Programmnummer	1	Verweis 2	3	4
Programmnummer	Schnellspülen 30 min	Energiesparmodus	Super 50 Min	Intensiv
Temperaturen	40 °C	50 °C	65 °C	65 °C
Art der Lebensmittelreste	Kaffee, Milch, Tee, kaltes Fleisch, Gemüse (nicht längere Zeit stehen gelassen)	Kaffee, Milch, Tee, kaltes Fleisch, Gemüse (nicht längere Zeit stehen gelassen)	Suppen, Soßen, Pasteten, Eier, Reis, Kartoffeln, Ofengerichte, Gebratenes	Suppen, Soßen, Pasteten, Eier, Reis, Kartoffeln, Ofengerichte, Gebratenes
Verschmutzungsgrad	Gering	Mittel	Mittel	Hoch
Spülmittelmenge B: 25 cm <sup>3</sup> / 15 cm <sup>3</sup> A: 5 cm <sup>3</sup>	B	A + B	A + B	A + B
	40 °C-Spülen	Vorspülen	65 °C-Spülen	45 °C-Spülen
	Kalt abspülen	50 °C-Spülen	Zwischenspülen	65 °C-Spülen
	Warm abspülen	Warm abspülen	Warm abspülen	Kalt abspülen
	Ende	Trocknen	Ende	Zwischenspülen
		Ende		Warm abspülen
				Ende
Programmdauer (Min)	30	165	50	117
Stromverbrauch (kW/h)	0,90	0,90	1,35	1,61
Wasserverbrauch (Liter)	12,4	12,0	12,7	17,2

**WARNUNG:** Kurzprogramme arbeiten ohne Trocknungsphase. Die obigen Werte wurden unter Laborbedingungen in Übereinstimmung mit relevanten Standards bezogen. Diese Werte können je nach Nutzung und Umgebung des Geräts (Versorgungsspannung, Wasserdruck, Wassertemperatur und Umgebungstemperatur) variieren.

## PROGRAMM AUSWÄHLEN UND MASCHINE STARTEN

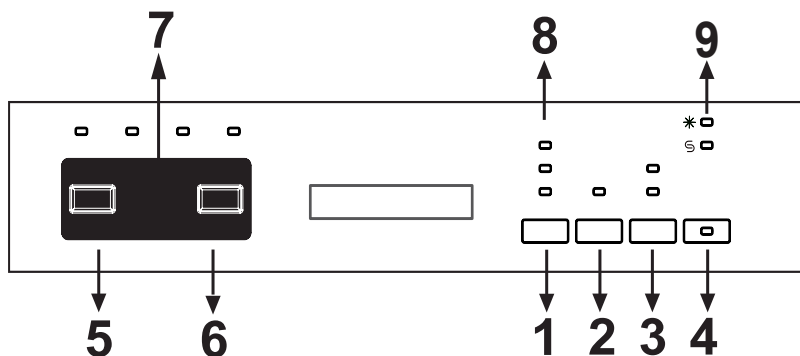

Sie können die Ein-/Aus-Taste (4) betätigen, um das Gerät auszuschalten. Die Ein-/Aus-Leuchten leuchten, solange die Maschine eingeschaltet ist. Drücken Sie zum Einstellen des gewünschten Programms die Programmtaste (5).

Drücken Sie zum Starten des Programms die Start/Pause-Taste (6). Sobald das ausgewählte Programm gestartet wurde, leuchtet die Spülleuchte auf und wird die Programmdauer angezeigt. Wenn Sie die Gerätetür öffnen, während das Programm läuft, werden abwechselnd Programmnummer und Programmdauer angezeigt.

Sie können den Programmablauf mit den Spülen-, Klarspülen-, Trocknen- und Endleuchten (7) am Bedienfeld verfolgen. Sobald die Trocknen-Leuchte aufleuchtet, arbeitet die Maschine 40 bis 50 Minuten lautlos.

**Hinweis:** Wenn Sie die Optionstaste (3) einmal drücken, wird die Halbe-Beladung-Option aktiviert. Diese Option verkürzt die Dauer der ausgewählten Programme, um Strom und Wasser zu sparen. Wenn Sie kombinierte Reinigungsmittel verwenden, die Salz, Klarspüler und Zusatzmittel enthalten, drücken Sie die Optionstaste ein zweites Mal und aktivieren so die

Tablettenfunktion. Mit der Taste Extra (1) können Sie kompatiblen Waschprogrammen folgende Funktionen hinzufügen.

Wenn die Hygienefunktion (8) aktiv ist, können Sie durch Änderung der Waschtemperatur und Programmdauer hygienischer spülen.

Wenn Sie die Extraspülen-Funktion (8) wählen, leuchtet die Extra-Klarspülen-Leuchte auf; dadurch werden dem ausgewählten Programm Spül-/Klarspülschritte zugefügt, wodurch Ihr Geschirr sauberer und glänzender wird.

Wenn Sie die Extratrocken-Funktion (8) gewählt haben, leuchtet die Extratrocken-Anzeige auf; dadurch wird die Trocknungsdauer des ausgewählten Programmes verlängert, wodurch Ihr Geschirr trockener wird. Hygiene- und Trocknungsfunktionen können jedoch nicht gleichzeitig ausgewählt werden, da sie nicht miteinander kompatibel sind.

# PROGRAMM WÄHLEN UND MASCHINE BEDIENEN

## Gerät bedienen

Falls Sie im zuletzt verwendeten Spülprogramm eine Zusatzfunktion ausgewählt hatten, ist diese beim nächsten Spülprogramm weiterhin aktiv. Wenn Sie diese Funktion bei dem neu ausgewählten Programm abbrechen möchten, halten Sie die Taste der relevanten Funktion gedrückt, bis die entsprechenden Leuchten erlöschen, oder drücken Sie zum Abschalten des Gerätes die Ein-/Austaste **(4)**. Wenn Sie eine Zusatzfunktion mit dem neu gewählten Programm nutzen möchten, können Sie sie erneut auswählen.

**Hinweis:** Wenn Sie das Gerät nach Auswahl der Verzögerungszeit und Programmstart abschalten, wird die Verzögerungszeit aufgehoben.

**Hinweis:** Sie können zum Verzögern der Programmstartzeit um 1 bis 19 Stunden vor Beginn des Programmes die Verzögerungstaste **(2)** drücken.

Wenn Sie die Verzögerungszeit ändern möchten, drücken Sie zunächst die Start/Pause-Taste und dann zur Auswahl einer neuen Verzögerungszeit die Verzögerungstaste. Mit einem erneuten Druck auf die Start/Pause-Taste aktivieren Sie die neue Verzögerungszeit. Drücken Sie zum Abbrechen der Verzögerung die Verzögerungstaste, bis die Verzögerungszeit 0 h beträgt.

**Hinweis:** Die Salz-auffüllen-Anzeige **(9)** leuchtet auf, wenn sich wenig oder gar kein Salz im Behälter befindet. Füllen Sie in diesem Fall den Salzbehälter auf.

**Hinweis:** Die Klarspülernachfüllanzeige **(9)** leuchtet auf, wenn Klarspüler fehlt oder nicht ausreicht. Füllen Sie in diesem Fall den Klarspülerbehälter auf.

## Programme ändern

Wenn Sie das Programm ändern möchten, während die Maschine bereits läuft.

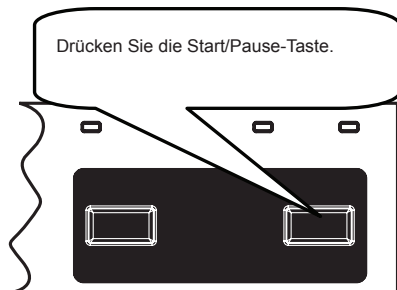

## Programme abbrechen

Wenn Sie das Programm abbrechen möchten, während die Maschine bereits läuft:

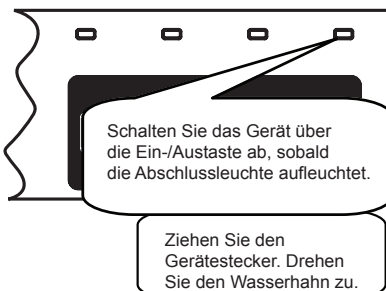
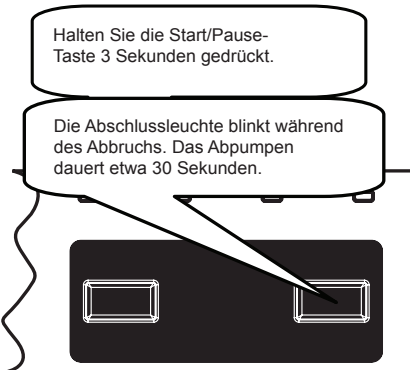

**Hinweis:** Öffnen Sie die Gerätetür nicht vor Abschluss des Programmes.

**Hinweis:** Nach Programmende können Sie die Tür Ihrer Maschine einen Spalt weit öffnen, damit das Geschirr schneller trocknet.

**Hinweis:** Falls während des Spülprogramms die Gerätetür geöffnet oder die Stromversorgung unterbrochen wird, setzt das Programm fort, sobald die Tür wieder geschlossen oder die Stromversorgung wiederhergestellt wird.

## PFLEGE UND REINIGUNG

**Wenn der Geschirrspüler regelmäßig gereinigt wird, kann die Lebensdauer des Geschirrspülers erheblich verlängert werden.**

**Öl und Kalk können sich im Spülbereich des Geschirrspülers absetzen. Wenn es zu solchen Ablagerungen kommt, gehen Sie wie folgt vor:**

- Füllen Sie das Fach für das Reinigungsmittel, ohne dass sich Geschirr in der Maschine befindet, wählen Sie ein Programm mit einer hohen Temperatur und schalten Sie den Geschirrspüler ein. Wenn dies noch nicht zum gewünschten Ergebnis führen sollte, verwenden Sie bitte die hierfür angebotenen und erhältlichen Spezialreiniger (von Herstellern für Reinigungsmittel speziell entwickelte Reiniger).

**Die Dichtungen an der Tür des Geschirrspülers reinigen**

- Um die zurückgebliebenen Rückstände an den Dichtungen der Tür zu entfernen, wischen Sie die Dichtungen am besten regelmäßig mit einem feuchten Tuch ab.

**Den Geschirrspüler reinigen**

Reinigen Sie die Filter und Sprüharme mindestens einmal in der Woche. Unterbrechen Sie die Stromzufuhr und schließen Sie den Wasserhahn, bevor Sie mit der Reinigung anfangen.

Verwenden Sie zur Reinigung des Geschirrspülers keine harten Gegenstände. Wischen Sie den Geschirrspüler mit feinem Reinigungsmaterial und einem feuchten Tuch ab.

### Filter

Prüfen Sie, ob sich irgendwelche Essensreste in den groben und feinen Filtern angesammelt haben. Wenn hier Essensreste zurückgeblieben sein sollten, nehmen Sie die Filter heraus und reinigen Sie sie gründlich unter dem Wasserhahn.

- a. das Mikrofilter
- b. das Grobfilter
- c. das Metall-/Kunststofffilter

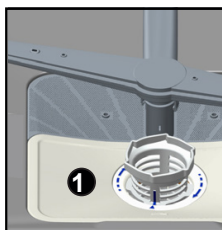

Um die Filterkombination herauszunehmen und zu reinigen, müssen Sie sie entgegengesetzt zum Uhrzeigersinn (nach links) drehen und dann herausnehmen. **1**

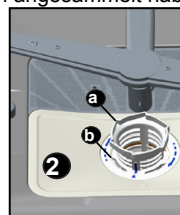

Ziehen Sie den Metall-/Kunststofffilter heraus. **3** Nehmen Sie nun den Grobfilter a aus dem Mikrofilter. **2** Spülen Sie es mit reichlich Wasser unter dem Wasserhahn. Setzen Sie den Metall-/Kunststofffilter wieder ein. Setzen Sie das Grobfilter im Mikrofilter ein, dass die Markierungen sich an den einander entsprechenden Stellen befinden. Setzen Sie den Mikrofilter im Metall-/Plastikfilter ein und drehen Sie es in Pfeilrichtung. Der Filter ist wieder richtig befestigt, wenn der Pfeil auf dem Mikrofilter an der anderen Seite ist. **4**

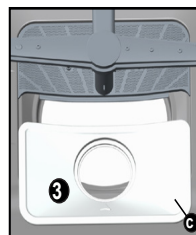
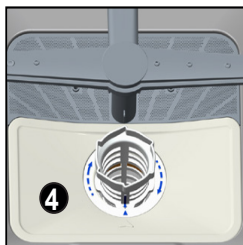

- Benutzen Sie bitte den Geschirrspüler niemals ohne ein Filter.
- Eine unsachgemäße Befestigung des Filters beeinträchtigt die Waschleistung.
- Saubere Filter sind für den richtigen Betrieb des Geschirrspülers von großer Bedeutung.

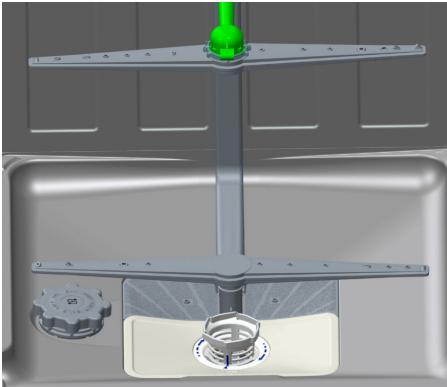

### **Die Sprüharme**

Prüfen Sie, ob die Öffnungen der oberen und unteren Sprüharme nicht verstopft sind. Wenn hier irgendwelche Verunreinigungen vorliegen sollten, entfernen Sie bitte die Sprüharme und reinigen Sie sie mit fließendem Wasser.

Sie können den unteren Sprüharm abnehmen, indem Sie ihn nach oben ziehen. Um den oberen Sprüharm abzunehmen, müssen Sie die Mutter des oberen Sprüharms nach links drehen. Achten Sie bitte darauf, dass Sie die Mutter fest genug anziehen, wenn Sie den oberen Sprüharm wieder befestigen.

### **Der Schlauchfilter**

Mithilfe des Schlauchfilters am Einlass wird Wasser gefiltert, um mögliche Beschädigungen durch Verunreinigungen (wie Sand, Ton, Rost usw.), die gelegentlich in der Wasserzufuhr enthalten sein können oder in den Leitungen im Haus vorliegen, zu verhindern. Darüber hinaus beugen Sie somit Problemen wie Verfärbungen oder Ablagerungen nach dem Spülen vor. Prüfen Sie den Filter und den Schlauch in regelmäßigen Abständen und reinigen Sie die Einzelteile wenn nötig. Um den Filter zu reinigen, müssen Sie zuerst den Wasserhahn schließen und anschließend den Schlauch abnehmen. Nachdem Sie den Filter vom Schlauch genommen haben, können Sie ihn unter dem Wasserhahn reinigen. Setzen Sie den gereinigten Filter wieder an seiner Stelle an der Schlauchinnenseite ein. Befestigen Sie den Schlauch wieder.



## FEHLERCODES UND VORGEHENSWEISE IM FALLE EINER STÖRUNG

Fehlercode	Fehlerbeschreibung	Abhilfemaßnahme
F5	Unzureichender Wasserzulauf	Stellen Sie sicher, dass der Wasserhahn des Zulaufs komplett aufgedreht und die Wasserversorgung nicht unterbrochen ist.
		Drehen Sie den Wasserhahn des Zulaufs zu und reinigen Sie den Filter im Anschlussstück des Schlauchs, indem Sie den Wasserzulaufschlauch vom Wasserhahn trennen.
		Schalten Sie Ihre Maschine wieder ein; falls das Problem weiterhin besteht, wenden Sie sich an den Kundendienst.
F3	Fehler: Kontinuierlicher Wasserzulauf	Drehen Sie den Wasserhahn zu.
		Wenden Sie sich an den Kundendienst.
F2	Die Maschine kann das Wasser nicht länger abpumpen	Möglicherweise ist der Wasserablaufschlauch verstopft.
		Möglicherweise sind die Filter Ihrer Maschine verstopft.
		Schalten Sie Ihre Maschine aus und wieder ein und aktivieren Sie den Befehl zum Abbrechen des Programmes.
		Falls sich der Fehler nicht beheben lässt, wenden Sie sich an den Kundendienst.
F8	Fehler im Heizelement	Wenden Sie sich an den Kundendienst.
F1	Der Anti-Überlauf-Alarm ist aktiv	Schalten Sie Ihre Maschine aus und drehen Sie den Wasserhahn zu.
		Wenden Sie sich an den Kundendienst.
F7	Fehler: Überhitzung (Temperatur in der Maschine ist zu hoch)	Wenden Sie sich an den Kundendienst.
F6	Temperatursensor ist defekt	Wenden Sie sich an den Kundendienst.
FE	Fehler: Parameteridentifikation der elektronischen Karte	Durch sehr plötzliche und anhaltende Spannungseinbrüche kann die elektronische Karte die Softwarevariablen nicht im Speicher bewahren.
		Das Programm wird nach erneuter Inbetriebnahme fortgesetzt. Die Netzspannung muss geprüft werden.

**Wenn eine der Programmanzeigen aufleuchtet und die Start/Pause-Lampe ist abwechselnd an und aus**

Die Tür des Geschirrspülers ist offen. Schließen Sie die Tür.

**Wenn das Programm nicht aktiviert wird**

- Prüfen Sie, ob der Stecker richtig angeschlossen ist.
- Überzeugen Sie sich davon, dass der Wasserhahn geöffnet worden ist.
- Überzeugen Sie sich davon, dass Sie die Tür des Geschirrspülers geschlossen haben.
- Überzeugen Sie sich davon, dass Sie den Geschirrspüler ein-/ausgeschaltet haben, indem Sie auf die Ein/Aus-Taste drücken.
- Überzeugen Sie sich davon, dass der Filter am Wassereinlass und die Gerätefilter nicht verstopft sind.

**Wenn die Kontrollleuchten nach einem Spülvorgang nicht erlöschen**

Die Ein/Aus-Taste ist bereits frei gegeben worden.

**Wenn Rückstände des Geschirrspülmittels im Spülfach zurückbleiben**

Das Reinigungsmittel ist eingefüllt worden, während das Fach für das Geschirrspülmittel feucht war.

**Wenn am Ende eines Programms noch Wasser im Geschirrspüler ist**

- Der Abwasserschlauch ist verstopft oder verklemmt.
- Die Filter sind verstopft.
- Das Programm ist noch nicht beendet.

**Wenn der Geschirrspüler während eines Spülvorgangs hält**

- Der Strom ist ausgefallen.
- Es ist eine Störung am Wassereinlass aufgetreten.
- Das Programm kann im Standby-Betrieb sein.

**Wenn während des Spülvorgangs schüttelnde und klopfende Geräusche zu hören sind**

- Das Geschirr ist nicht richtig eingeladen worden.
- Der Sprüharm stößt gegen das Geschirr.

**Wenn Essensreste auf dem Geschirr zurückbleiben**

- Das Geschirr ist falsch in den Geschirrspüler geräumt worden, sodass das Spülwasser nicht zu dem betreffenden Geschirr gelangen konnte.
- Der Geschirrkorb ist überladen worden.
- Einige Geschirrtteile stehen zu dicht beieinander.
- Es ist eine sehr kleine Menge an Reinigungsmittel eingefüllt worden.
- Es ist ein ungeeignetes Spülprogramm mit zu schwacher Leistung ausgewählt worden.
- Der Sprüharm ist mit Essensresten verstopft.
- Die Filter sind verstopft.
- Die Filter sind nicht richtig eingesetzt worden.
- Die Abwasserpumpe ist verstopft.

**Wenn sich weiße Flecken auf dem Geschirr befinden**

- Es ist eine sehr kleine Menge an Reinigungsmittel verwendet worden.
- Die Dosierung für den Klarspüler steht äußerst niedrig.
- Es ist trotz der hohen Wasserhärte kein Speziessalz verwendet worden.
- Das System zur Wasserenthärtung steht auf einem äußerst niedrigen Stand.
- Der Verschlussdeckel für den Salzbehälter ist nicht richtig geschlossen worden.
- Es ist ein Reinigungsmittel ohne Phosphate verwendet worden. Verwenden Sie bitte ein phosphathaltiges Geschirrspülmittel.

**Wenn das Geschirr nicht richtig trocken geworden ist**

- Es ist ein Programm ohne Trocknungsvorgang ausgewählt worden.
- Die Dosierung für den Klarspüler ist zu niedrig eingestellt worden.
- Das Geschirr ist zu schnell ausgeladen worden.

**Wenn sich Rostflecken auf dem Geschirr befinden**

- Die Qualität des gewaschenen Edelstahls ist nicht ausreichend.
- Der Salzanteil im Spülwasser ist sehr hoch.
- Der Verschlussdeckel für den Salzbehälter ist nicht richtig geschlossen worden.
- Während der Befüllung mit Salz sind zu viele Salzkörner in die Seitenteile und den Innenraum des Geschirrspülers gelangt.
- Die Erdung bei der Stromzufuhr ist nicht ausreichend.

**Wenden Sie sich bitte an einen befugten Kundendienstmonteur, wenn das Problem auch nach einer Überprüfung bestehen bleibt, oder eine hier nicht beschriebene Störung auftritt.**

**PRAKTISCHE UND NÜTZLICHE HINWEISE**

**1. Wenn Sie den Geschirrspüler nicht benutzen:**

- Ziehen Sie den Netzstecker des Geschirrspülers aus der Steckdose und schließen Sie dann den Wasserhahn.
- Lassen Sie die Tür ein wenig offen, damit keine unangenehmen Gerüche entstehen.
- Halten Sie das Innere des Geschirrspülers sauber.

**2. So vermeiden Sie Tröpfchenbildung**

- Waschen Sie das Geschirr mit dem Intensivprogramm.
- Nehmen Sie alle Metallbehälter aus dem Geschirrspüler.
- Fügen Sie kein Reinigungsmittel hinzu.

**3. Wenn Sie das Geschirr richtig in den Geschirrspüler stellen, verwenden Sie das Gerät in Hinblick auf den Stromverbrauch sowie die Spül- und Trocknungsleistung auf optimale Weise.**

**4. Entfernen Sie größere Essensreste vom Geschirr, bevor Sie es in den Geschirrspüler stellen.**

**5. Schalten Sie den Geschirrspüler ein, wenn er vollständig beladen ist.**

**6. Benutzen Sie das Vorspülprogramm nur, wenn dies erforderlich ist.**

**7. Berücksichtigen Sie bitte die Programminformationen und die Tabellen mit dem Durchschnittsverbrauch, wenn Sie ein Programm auswählen.**

**8. Da im Geschirrspüler hohe Temperaturen entstehen, sollte er nicht neben einem Kühlschrank aufgestellt werden.**

**9. Falls das Gerät an einer Stelle aufgestellt ist, an der Frostgefahr besteht, müssen Sie das in der Maschine verbliebene Wasser komplett ablassen. Drehen Sie den Wasserzulauf ab, trennen Sie den Wassereinflaßschlauch vom Anschluss und lassen Sie das Wasser aus dem Inneren des Gerätes abfließen.**

## PRODUKTDATENBLATT (Spect)

Markenname des Herstellers	VESTEL
Modellbezeichnung des Herstellers	VGS 60Y13S
Kapazität des Geschirrspülers	12
Energieeffizienzklasse	A++
Jährlicher Energieverbrauch in kWh (AEc) ( 280 Zyklen)*	258
Energieverbrauch (E <sub>c</sub> ) (kWh pro Waschzyklus)	0,90
Stromverbrauch im Standby (W) (P <sub>o</sub> )	0,50
Stromverbrauch im eingeschalteten Zustand (W) (P <sub>o</sub> )	1,00
Jährlicher Wasserverbrauch in Liter (AWc) ( 280 Waschzyklen)**	3360
Effizienzklasse Trocknung***	A
Name Standardprogramm****	Eco
Programmdauer für Standard-Waschgang (min)	165
Geräusentwicklung dB(A)	49

\* Der Energieverbrauch von **258** kWh pro Jahr, basiert auf die 280 Standard-Reinigungszyklen mit kaltem Wasser und den Verbrauch im Energiesparmodus. Der tatsächliche Energieverbrauch wird davon abhängen, wie das Gerät eingesetzt wird.

\*\* Der Wasserverbrauch von **3360** Liter pro Jahr, basiert auf 280 standard Reinigungszyklen. Der tatsächliche Wasserverbrauch wird davon abhängen, wie das Gerät eingesetzt wird.

\*\*\*Schleuderklassen A auf einer Skala von G (wenig effizient) bis A (sehr effizient).

\*\*\*\* Die "**Eco**" ist der Standard-Reinigungszyklus zu dem sich die Angaben auf dem Etikett und dem Datenblatt beziehen. Dieses Programm ist für das Reinigen von normal verschmutztem Geschirr geeignet und es ist das effizienteste Programm im Hinblick auf die kombinierte Energie- und dem Wasserverbrauch.

**52290284 R35**